

**ΕΛΛΗΝΙΚΗ ΔΗΜΟΚΡΑΤΙΑ
ΙΔΡΥΜΑ ΤΕΧΝΟΛΟΓΙΑΣ ΚΑΙ ΕΡΕΥΝΑΣ
ΚΕΝΤΡΙΚΗ ΔΙΕΥΘΥΝΣΗ/ΤΕΧΝΙΚΗ ΥΠΗΡΕΣΙΑ**

Ταχ. Δ/ση :

Ν.Πλαστήρα 100, Βασιλικά Βουτών

70013 Ηράκλειο Κρήτης

Πληροφορίες : κ. Β. Χαρκουτσάκη

Τηλέφωνο : +30 2810 391570

FAX : +30 2810 191579

Email : xarkoutsakis@admin.forth.gr,
stella@admin.forth.gr

**Αριθ. Πρωτ. Διακήρυξης: 92
Ηράκλειο 02.02.2016**

Ανοικτός Διεθνής Ηλεκτρονικός Διαγωνισμός σε Ευρώ

Για την ανάδειξη αναδόχου για την παροχή υπηρεσιών καθαρισμού των κτηριακών εγκαταστάσεων του ΙΤΕ στα Βασιλικά Βουτών για ένα (1) έτος με δυνατότητα ανανέωσης για δύο (2) επιπλέον έτη.

Κριτήριο αξιολόγησης: **Χαμηλότερη τιμή**

Προϋπολογισθείσα δαπάνη (συμπεριλαμβανομένων των ανανεώσεων): **Εξακόσιες Χιλιάδες Ευρώ (600.000,00) Ευρώ πλεον ΦΠΑ 23% και Επτακόσιες Τριάντα Οκτώ Χιλιάδες (738.000,00) Ευρώ συμπεριλαμβανομένου ΦΠΑ 23%.**

Ο διαγωνισμός θα πραγματοποιηθεί με χρήση της πλατφόρμας του Εθνικού Συστήματος Ηλεκτρονικών Δημοσίων Συμβάσεων (ΕΣΗΔΗΣ) μέσω της διαδικτυακής πύλης www.promitheus.gov.gr του συστήματος.

Οι προσφορές υποβάλλονται από τους οικονομικούς φορείς ηλεκτρονικά, μέσω της διαδικτυακής πύλης www.promitheus.gov.gr, του Ε.Σ.Η.ΔΗ.Σ. μέχρι την καταληκτική ημερομηνία και ώρα που ορίζει η παρούσα διακήρυξη.

ΧΡΟΝΟΣ ΔΙΕΝΕΡΓΕΙΑΣ ΔΙΑΓΩΝΙΣΜΟΥ

ΔΙΑΔΙΚΤΥΑΚΟΣ ΤΟΠΟΣ ΥΠΟΒΟΛΗΣ ΠΡΟΣΦΟΡΑΣ	ΗΜ/ΝΙΑ ΕΝΑΡΞΗΣ ΥΠΟΒΟΛΗΣ ΠΡΟΣΦΟΡΩΝ	ΚΑΤΑΛΗΚΤΙΚΗ ΗΜΕΡΟΜΗΝΙΑ ΥΠΟΒΟΛΗΣ ΠΡΟΣΦΟΡΩΝ	ΗΜΕΡΟΜΗΝΙΑ ΑΠΟΣΦΡΑΓΙΣΗΣ ΠΡΟΣΦΟΡΩΝ
Διαδικτυακή πύλη www.promitheus.gov.gr , του Ε.Σ.Η.ΔΗ.Σ.	08.03.2016, 09:00μμ	15.03.2016, 17:00μμ	21.03.2016, 11:00μμ

«Η ΔΑΠΑΝΗ ΤΟΥ ΕΡΓΟΥ ΧΡΗΜΑΤΟΔΟΤΕΙΤΑΙ ΑΠΟ ΙΔΙΟΥΣ ΠΟΡΟΥΣ»

-Ημερομηνία αποστολής της προκήρυξης στην Υπηρεσία Επίσημων Εκδόσεων των Ευρωπαϊκών Κοινοτήτων : 02.02.2016

-Ημερομηνία δημοσίευσης της προκήρυξης σε Ελληνικές Εφημερίδες (ΠΑΤΡΙΣ, ΓΕΝΙΚΗ ΔΗΜΟΠΡΑΣΙΩΝ, ΗΧΩ ΤΩΝ ΔΗΜΟΠΡΑΣΙΩΝ) : 05.02.2016

-Ημερομηνία δημοσίευσης στο ΚΗΜΔΣ : 03.02.2016

-Ημερομηνία ανάρτησης της προκήρυξης στο site του ΙΤΕ : 03.02.2016

-Ημερομηνία ανάρτησης της προκήρυξης στη «Διαύγεια» : 03.02.2016

16BPOC003764409 2016-02-03

Όροι και Γενικές Αρχές

ΑΡΘΡΟ 1 ΕΙΣΑΓΩΓΗ

Το Ίδρυμα Τεχνολογίας και Έρευνας και (στο εξής: η Αναθέτουσα Αρχή) προκηρύσσει Ανοικτό Διεθνή Ηλεκτρονικό διαγωνισμό, με κριτήριο κατακύρωσης χαμηλότερη και με αντικείμενο την σύναψη σύμβασης ανάθεσης παροχής υπηρεσιών καθαρισμού των κτηριακών εγκαταστάσεων του ΙΤΕ για ένα (1) έτος με δυνατότητα ανανέωσης για άλλα δύο (2) έτη. Οι υπηρεσίες θα προσφέρονται στην έδρα του Ιδρύματος Τεχνολογίας και Έρευνας στο Ηράκλειο Κρήτης.

Αναλυτικά, το αντικείμενο του έργου και συνολικά οι υποχρεώσεις του αναδόχου περιγράφονται στο μέρος Β «ΤΕΧΝΙΚΗ ΠΕΡΙΓΡΑΦΗ» της Προκήρυξης αυτής.

ΑΡΘΡΟ 2 ΟΡΙΣΜΟΙ

Οι ακόλουθοι όροι θα έχουν, πλην της περιπτώσεως που τα συμφραζόμενα απαιτούν διαφορετικά, τις έννοιες που τους αποδίδονται στη συνέχεια:

Αναθέτουσα Αρχή

Το Ίδρυμα Τεχνολογίας και Έρευνας που εδρεύει στο Δήμο Ηρακλείου Κρήτης οδός Ν. Πλαστήρα 100 Βασιλικά Βουτών το οποίο, με τις υπ' αριθμ. Πρακτικού 322/21-5/19.12.2015 και 324/21-5/23.01.2016 Αποφάσεις του Διοικητικού Συμβουλίου του ΙΤΕ επαναπροκηρύσσει τον διαγωνισμό αυτό.

Υπηρεσία Διενέργειας Διαγωνισμού

Η Κεντρική Διεύθυνση της Αναθέτουσας Αρχής η οποία στεγάζεται στη οδό Ν. Πλαστήρα αρ.100 στα Βασιλικά Βουτών του Δήμου Ηρακλείου Κρήτης.

Αρμόδιος Υπηρεσίας Διενέργειας

Ο κ. Ευάγγελος Χαρκουτσάκης υπάλληλος της Υπηρεσίας Διενέργειας που παρέχει σχετικές με το διαγωνισμό πληροφορίες (τηλέφωνο επικοινωνίας +302810391570 - φαξ +30 2810391579 - e-mail xarkoutsakis@admin.forth.gr).

Προκήρυξη

Η παρούσα προκήρυξη που αποτελείται από το Μέρος Α: Γενικοί και Ειδικοί Όροι, το Μέρος Β: Τεχνική Περιγραφή, και το Παράρτημα Ι: Υποδείγματα Εγγυήσεων.

Έργο

Η σύναψη σύμβασης για την ανάθεση υπηρεσιών καθαρισμού των κτηριακών εγκαταστάσεων του ΙΤΕ για ένα (1) έτος με δυνατότητα ανανέωσης για άλλα δύο (2) έτη.

Τόπος παροχής Υπηρεσιών

Οι Υπηρεσίες θα παρέχονται στην έδρα του Ιδρύματος Τεχνολογίας και Έρευνας στο Ηράκλειο Κρήτης.

Επιτροπή Διαγωνισμού

Το αρμόδιο για την αποσφράγιση και την αξιολόγηση των προσφορών συλλογικό όργανο της Αναθέτουσας Αρχής, το οποίο θα συγκροτηθεί ειδικά για το σκοπό αυτό.

Προσφέρων

Οποιοδήποτε νομικό πρόσωπο ή ομάδα νομικών προσώπων συμμετέχει στο διαγωνισμό και υποβάλλει προσφορά με σκοπό τη σύναψη Σύμβασης με την Αναθέτουσα Αρχή. Για τη συμμετοχή στο διαγωνισμό, οι ενδιαφερόμενοι οικονομικοί φορείς απαιτείται να διαθέτουν ψηφιακή υπογραφή, χορηγημένη από πιστοποιημένη αρχή παροχής ψηφιακής

Εκπρόσωπος

Ο υπογράφων την προσφορά - στην περίπτωση που αυτή δεν υπογράφεται από τον ίδιο τον Προσφέροντα - που μπορεί να είναι ο νόμιμος εκπρόσωπος του Προσφέροντα, ή πρόσωπο εξουσιοδοτημένο από τον Προσφέροντα ή τον νόμιμο εκπρόσωπό του, ή σε περίπτωση ένωσης προσώπων, πρόσωπο εξουσιοδοτημένο από όλα τα μέλη της ένωσης.

Αντίκλητος

Το πρόσωπο που ο Προσφέρων με δήλωσή του, στην οποία περιλαμβάνονται τα πλήρη στοιχεία του προσώπου (ονοματεπώνυμο, ταχυδρομική διεύθυνση, αριθμός τηλεφώνου, fax, κ.λπ.), ορίζει σαν υπεύθυνο για τις ενδεχόμενες ανάγκες επικοινωνίας της Αναθέτουσας Αρχής με τον Προσφέροντα.

Ανάδοχος

Ο Προσφέρων που θα επιλεγεί και θα συνάψει Σύμβαση με την Αναθέτουσα Αρχή, σύμφωνα με τον τρόπο και τη διαδικασία που περιγράφονται στο παρόν τεύχος.

Κατακύρωση

Η απόφαση της Αναθέτουσας Αρχής με την οποία κατακυρώνεται η υλοποίηση του έργου στον Ανάδοχο.

Σύμβαση

Η έγγραφη συμφωνία μεταξύ της Αναθέτουσας Αρχής και του Αναδόχου, η οποία καταρτίζεται μετά την ανακοίνωση της Κατακύρωσης.

Συμβατικό Τμήμα

Η τιμή προσφοράς στην οποία θα κατακυρωθεί το Έργο.

Επιτροπή Αξιολόγησης Ενστάσεων

Αρμόδιο για την αξιολόγηση ενστάσεων και προσφυγών συλλογικό όργανο της Αναθέτουσας Αρχής που θα συγκροτηθεί για το σκοπό αυτό

Ε.Σ.Η.ΔΗ.Σ.

Εθνικό Σύστημα Ηλεκτρονικών Δημοσίων Συμβάσεων.

Σύστημα.

Ο διαδικτυακός τόπος του προκηρυσσομένου διαγωνισμού εντός της διαδικτυακής πύλης **www.promitheus.gov.gr** του Ε.Σ.Η.ΔΗ.Σ.

ΑΡΘΡΟ 3 ΠΡΟΑΠΑΙΤΟΥΜΕΝΑ ΣΥΜΜΕΤΟΧΗΣ ΣΤΟ ΔΙΑΓΩΝΙΣΜΟ ΚΑΙ ΔΙΑΔΙΚΑΣΙΑ ΕΓΓΡΑΦΗΣ ΣΤΟ Ε.Σ.Η.ΔΗ.Σ.

Για τη συμμετοχή στο διαγωνισμό, οι ενδιαφερόμενοι οικονομικοί φορείς απαιτείται να διαθέτουν ψηφιακή υπογραφή, χορηγημένη από πιστοποιημένη αρχή παροχής ψηφιακής υπογραφής και να έχουν εγγραφεί στο Εθνικό Σύστημα Ηλεκτρονικών Δημοσίων Συμβάσεων (Ε.Σ.Η.ΔΗ.Σ.), ακολουθώντας την παρακάτω διαδικασία:

1. Οι οικονομικοί φορείς-χρήστες αιτούνται μέσω του Ε.Σ.Η.ΔΗ.Σ. (Διαδικτυακή πύλη www.promitheus.gr) την εγγραφή τους σε αυτό παρέχοντας τις απαραίτητες πληροφορίες και αποδεχόμενοι τους όρους χρήσης, ταυτοποιούμενοι ως εξής:

- Όσοι διαθέτουν ελληνικό Αριθμό Φορολογικού Μητρώου (Α.Φ.Μ.) ταυτοποιούνται με χρήση του ονόματος χρήστη και του κωδικού πρόσβασης που τους έχει αποδοθεί από το σύστημα TAXISNet της Γενικής Γραμματείας Πληροφοριακών Συστημάτων. Εφόσον γίνει

η ταυτοποίηση, η εγγραφή εγκρίνεται από το Τμήμα Προγραμματισμού και Στοιχείων της Διεύθυνσης Πολιτικής Προμηθειών της Γενικής Διεύθυνσης Κρατικών Προμηθειών.

• Οι οικονομικοί φορείς-χρήστες των κρατών-μελών της Ευρωπαϊκής Ένωσης που δεν διαθέτουν ελληνικό Αριθμό Φορολογικού Μητρώου (Α.Φ.Μ.) αιτούνται την εγγραφή τους συμπληρώνοντας τον VAT Identification Number (αριθμό ταυτότητας Φ.Π.Α.) και ταυτοποιούνται με τη χρήση των διαπιστευτηρίων που κατέχουν από το αντίστοιχο σύστημα. Εφόσον γίνει η ταυτοποίηση, η εγγραφή εγκρίνεται από το Τμήμα Προγραμματισμού και Στοιχείων της Διεύθυνσης Πολιτικής Προμηθειών της Γενικής Διεύθυνσης Κρατικών Προμηθειών.

• Οι οικονομικοί φορείς-χρήστες τρίτων χωρών αιτούνται την εγγραφή τους και ταυτοποιούνται αποστέλλοντας στη Γενική Γραμματεία Εμπορίου:

- Υπεύθυνη Δήλωση ψηφιακά υπογεγραμμένη με επίσημη μετάφραση στην ελληνική, ή,

- Ένορκη βεβαίωση ή πιστοποιητικό κατά τους προβλεπόμενους όρους στο κράτος-μέλος εγκατάστασης του οικονομικού φορέα, με το οποίο να δηλώνεται/αποδεικνύεται η εγγραφή του σε επαγγελματικό ή εμπορικό Μητρώο. Η βεβαίωση ή το πιστοποιητικό υποβάλλεται σε μορφή αρχείου pdf με επίσημη μετάφραση στην ελληνική ηλεκτρονικά αλλά και εγγράφως (πρωτότυπο ή ακριβές αντίγραφο) στην Αναθέτουσα Αρχή εντός προθεσμίας τριών (3) εργασίμων ημερών από την ηλεκτρονική υποβολή του.

Το αίτημα εγγραφής υποβάλλεται από όλους τους οικονομικούς φορείς-υποψήφιους χρήστες ηλεκτρονικά μέσω του Ε.Σ.Η.ΔΗ.Σ. ή μέσω ηλεκτρονικού ταχυδρομείου με τη χρήση ψηφιακής υπογραφής χορηγούμενης από πιστοποιημένη αρχή παροχής ψηφιακής υπογραφής.

Ο υποψήφιος χρήστης ενημερώνεται από το Ε.Σ.Η.ΔΗ.Σ. ή μέσω ηλεκτρονικού ταχυδρομείου σχετικά με την εξέλιξη του αιτήματος εγγραφής του. Εφόσον το αίτημά του εγκριθεί, λαμβάνει σύνδεσμο ενεργοποίησης λογαριασμού ως πιστοποιημένος χρήστης και προβαίνει στην ενεργοποίηση του λογαριασμού του.

ΑΡΘΡΟ 4 *NOMΙΚΟ ΠΛΑΙΣΙΟ ΚΑΙ ΓΕΝΙΚΕΣ ΑΡΧΕΣ*

4.1 ΙΣΧΥΟΥΣΑ ΝΟΜΟΘΕΣΙΑ

Ο Διαγωνισμός θα διεξαχθεί σύμφωνα με:

1. τον Κανονισμό Προμηθειών του Ιδρύματος Τεχνολογίας και Έρευνας Αριθ. 5263(ΦΟΡ)559/2000 απόφαση του Υπουργού Ανάπτυξης,
2. τις διατάξεις του ΠΔ 60/2007 περί προσαρμογής της Ελληνικής Νομοθεσίας στις διατάξεις της οδηγίας 2004/18/ΕΚ,
3. και συμπληρωματικά με τις διατάξεις του Π.Δ. 118/2007 Κανονισμός Προμηθειών Δημοσίου.
4. τον ν. 4155/2013 «Εθνικό Σύστημα Ηλεκτρονικών Δημοσίων Συμβάσεων και άλλες Διατάξεις» (ΦΕΚ120/Α/29-5-2013) και
5. το άρθρο 157 του ν. 4281/2014 (ΦΕΚ 160' Α) .
6. το άρθρο 68 του ν. 3863/2010 όπως αυτό έχει τροποποιηθεί με το άρθρο 22 του ν. 4144/2013 και αφορά τις προκηρύξεις διαγωνισμού για παροχή υπηρεσιών καθαρισμού ή φύλαξης

4.2 ΠΡΟΣΦΥΓΕΣ

Οι προσφυγές κατά των αποφάσεων της αναθέτουσας αρχής ενώπιον διοικητικών ή δικαστικών αρχών διέπονται από τις διατάξεις του Ν. 3886/2010 και υποβάλλονται μέσω του συστήματος ΕΣΗΔΗΣ επισυνάπτοντας το σχετικό έγγραφο σε μορφή αρχείου pdf το οποίο φέρει ψηφιακή υπογραφή.

4.3 ΓΕΝΙΚΕΣ ΑΡΧΕΣ

16PR0003704409 2016-02-03
Η συμμετοχή στον προκηρυχθέντα με την παρούσα διαγωνισμό είναι ανοικτή, επί ίσους όρους, σε όσους πληρούν τις νομικές, οικονομικές και τεχνικές προϋποθέσεις που προβλέπονται στην Προκήρυξη.

Στο διαγωνισμό γίνονται δεκτές οι προσφορές που είναι σύμφωνες με όλους τους όρους, τις προϋποθέσεις και τις προδιαγραφές της Προκήρυξης. Προσφορές που, κατά την κρίση της Επιτροπής Διαγωνισμού, είναι αόριστες και ανεπίδεκτες εκτίμησης ή περιέχουν όρους αντίθετους προς την Προκήρυξη ή/και αιρέσεις, χαρακτηρίζονται ως μη αποδεκτές και απορρίπτονται.

Τα έγγραφα της προσφοράς και της Σύμβασης συντάσσονται στην ελληνική γλώσσα ή συνοδεύονται από μετάφραση στην ελληνική γλώσσα. Δικαιολογητικά τα οποία υποβάλλονται σε άλλη γλώσσα πρέπει να συνοδεύονται υποχρεωτικά από μετάφραση τους στην Ελληνική γλώσσα.

ΑΡΘΡΟ 5 ΠΑΡΑΛΑΒΗ ΠΡΟΚΗΡΥΞΗΣ - ΑΙΤΗΣΗ - ΠΑΡΟΧΗ ΔΙΕΥΚΡΙΝΗΣΕΩΝ

Η προκήρυξη θα αναρτηθεί στην ιστοσελίδα της Αναθέτουσας Αρχής www.forth.gr την 03.02.2016 και στην διαδικτυακή πύλη www.promitheus.gov.gr, του Ε.Σ.Η.ΔΗ.Σ. την 03.02.2016. Οι ενδιαφερόμενοι μπορούν να παραλαμβάνουν το τεύχος της διακήρυξης από την ιστοσελίδα της Αναθέτουσας Αρχής.

Επίσης οι ενδιαφερόμενοι δύνανται να ζητήσουν αντίγραφο από την Υπηρεσία Διενέργειας. Αν οι παραλήπτες της Προκήρυξης διαπιστώσουν ότι το παραληφθέν αντίγραφο δεν είναι πλήρες, σύμφωνα με τον πίνακα περιεχομένων και το συνολικό αριθμό σελίδων, δικαιούνται να ζητήσουν από την Υπηρεσία Διενέργειας, νέο πλήρες αντίγραφο. Προσφυγές κατά της νομιμότητας του διαγωνισμού με το αιτιολογικό της μη πληρότητας του παραληφθέντος αντιγράφου της Προκήρυξης, θα απορρίπτονται ως απαράδεκτες.

Οι Υποψήφιοι Ανάδοχοι μπορούν να υποβάλλουν αιτήματα παροχής συμπληρωματικών πληροφοριών και διευκρινίσεων για το περιεχόμενο της Προκήρυξης, φέροντα ψηφιακή υπογραφή, στο δικτυακό τόπο του συγκεκριμένου διαγωνισμού μέσω της διαδικτυακής πύλης www.promitheus.gov.gr του Ε.Σ.Η.ΔΗ.Σ. μέχρι και δέκα (10) ημέρες προ της εκπνοής της προθεσμίας υποβολής των προσφορών. Η Αναθέτουσα Αρχή θα απαντήσει ηλεκτρονικά, ταυτόχρονα και συγκεντρωτικά σε όλες τις διευκρινίσεις που θα ζητηθούν εντός του ανωτέρω διαστήματος το αργότερο έξι (6) εργάσιμες ημέρες, προ της εκπνοής της ως άνω προθεσμίας. Εφόσον τέτοιες συμπληρωματικές πληροφορίες ή διευκρινίσεις ζητηθούν μετά το πέρας του οριζόμενου ανωτέρω χρονικού διαστήματος, οι σχετικές απαντήσεις δίνονται επίσης ηλεκτρονικά, έως και την καταληκτική ημερομηνία υποβολής των προσφορών.

Η Αναθέτουσα Αρχή δεν θα απαντήσει σε ερωτήματα που θα έχουν υποβληθεί με τρόπο άλλο από τον ως άνω προδιαγεγραμμένο. Μετά την υποβολή και αποσφράγιση των προσφορών, διευκρινίσεις, τροποποιήσεις ή αποκρούσεις όρων της Προκήρυξης, δε γίνονται δεκτές και απορρίπτονται ως απαράδεκτες.

Οι διευκρινίσεις θα διατίθενται συγκεντρωτικά και στον ιστοτόπο της Αναθέτουσας Αρχής (<http://www.forth.gr> στο σημείο: Νέα/Προκηρύξεις-Διαγωνισμοί). Η Αναθέτουσα Αρχή διατηρεί το δικαίωμα να δημοσιεύει τυχόν απαιτούμενες διευκρινίσεις, διορθώσεις (τυπογραφικά λάθη, επεξηγήσεις, κλπ.) ή ορθές επαναλήψεις της προκήρυξης στο παραπάνω site, στην ίδια ιστοσελίδα με την αρχική προκήρυξη.

ΑΡΘΡΟ 6 ΧΡΟΝΟΣ – ΤΟΠΟΣ ΔΙΕΝΕΡΓΕΙΑΣ

Ο διαγωνισμός θα διεξαχθεί ηλεκτρονικά από την αρμόδια Επιτροπή και τα αρμόδια προς τούτο πιστοποιημένα όργανα της Αναθέτουσας Αρχής με χρήση της πλατφόρμας του Εθνικού Συστήματος Ηλεκτρονικών Δημοσίων Συμβάσεων (Ε.Σ.Η.ΔΗ.Σ.), μέσω της διαδικτυακής πύλης www.promitheus.gov.gr. Οι προσφορές θα υποβληθούν ηλεκτρονικά σύμφωνα με τις κείμενες διατάξεις της νομοθεσίας περί ηλεκτρονικών διαγωνισμών (ν.

4155/2013 όπως ισχύει) και των σχετικών Υπουργικών Αποφάσεων (ΥΑ Π1/2390/16.10.2013)

16PROC003764409 2016-02-03

Ως **ημερομηνία έναρξης υποβολής προσφορών** στη διαδικτυακή πύλη www.promitheus.gov.gr του Ε.Σ.Η.ΔΗ.Σ. ορίζεται η: **Τρίτη 08.03.2016 και ώρα: 09:00.**

Ως **καταληκτική ημερομηνία υποβολής προσφορών** στη διαδικτυακή πύλη www.promitheus.gov.gr του Ε.Σ.Η.ΔΗ.Σ. ορίζεται η: **Τρίτη 15.03.2016 και ώρα:17:00.**

Μετά την παρέλευση της εν λόγω καταληκτικής ημερομηνίας και ώρας δεν υπάρχει η δυνατότητα υποβολής προσφοράς μέσω του Εθνικού Συστήματος Ηλεκτρονικών Δημοσίων Συμβάσεων.

Ο χρόνος υποβολής της προσφοράς και κάθε ηλεκτρονική επικοινωνία μέσω του Συστήματος βεβαιώνεται αυτόματα με υπηρεσίες χρονοσήμανσης σύμφωνα με τα οριζόμενα στην παρ. 3 του άρθρ. 6 του ν. 4155/2013 καθώς και στο άρθρο 6 της ΥΑ/Π1/2390/16.10.2013.

ΑΡΘΡΟ 7 ΔΙΚΑΙΩΜΑ ΣΥΜΜΕΤΟΧΗΣ

7.1 ΔΙΚΑΙΟΥΜΕΝΟΙ ΣΥΜΜΕΤΟΧΗΣ

Δικαίωμα συμμετοχής στο διαγωνισμό έχουν φυσικά ή νομικά πρόσωπα που έχουν κύρια επαγγελματική απασχόληση τις **υπηρεσίες καθαρισμού κτιρίων** και διαθέτουν **πιστοποιήσεις** από ανεξάρτητους διαπιστευμένους φορείς, για την διαχείριση της ποιότητας σύμφωνα με το διεθνές πρότυπο **ISO 9001:2008** ή ισοδύναμο, για την εφαρμογή συστημάτων περιβαλλοντικής διαχείρισης σύμφωνα με το διεθνές πρότυπο **ISO 14001:2004** ή ισοδύναμο και για την υγεία και ασφάλεια στην Εργασία σύμφωνα με το διεθνές πρότυπο **OSHAS 18001:2007** ή ισοδύναμο, που λειτουργούν νόμιμα στην Ελλάδα ή σε άλλο κράτος μέλος της Ευρωπαϊκής Ένωσης (ΕΕ) ή του Ευρωπαϊκού Οικονομικού Χώρου (ΕΟΧ) ή σε τρίτες χώρες που έχουν υπογράψει τη Συμφωνία Δημοσίων Συμβάσεων του Παγκόσμιου Οργανισμού Εμπορίου, η οποία κυρώθηκε με το νόμο 2513/1997 και έχουν τουλάχιστον **τριετή αποδεδειγμένη εμπειρία** καθαρισμού εγκαταστάσεων αναλόγου μεγέθους με αυτές του ΙΤΕ με μέσο κύκλο εργασιών που να υπερβαίνει το προκηρυσσόμενο ποσό ανηγμένο σε ετήσια βάση, δηλ πάνω από 200.000Ευρώ.

Δικαίωμα συμμετοχής έχουν επίσης οι ενώσεις προσώπων που υποβάλλουν κοινή προσφορά, με τις παρακάτω προϋποθέσεις:

- Ότι στην προσφορά αναγράφεται **απαραιτήτως** το ποσοστό συμμετοχής κάθε προσώπου και το ειδικό μέρος του Έργου με το οποίο θα ασχοληθεί στα πλαίσια της υλοποίησης του Έργου.
- Ότι όλα τα πρόσωπα της ένωσης καλύπτουν την απαίτηση της νόμιμης λειτουργίας τους στην Ελλάδα ή σε άλλο κράτος μέλος της ΕΕ ή του ΕΟΧ ή σε τρίτες χώρες που έχουν υπογράψει τη Συμφωνία Δημοσίων Συμβάσεων του Παγκόσμιου Οργανισμού Εμπορίου.
- Ότι η απαίτηση για επαγγελματική απασχόληση στο αντικείμενο που αναφέρεται στην προηγούμενη παράγραφο, καλύπτεται από ένα τουλάχιστον μέλος της ένωσης.

Οι ενώσεις προσώπων δεν υποχρεούνται να περιβληθούν ορισμένη νομική μορφή για την υποβολή της προσφοράς τους. Ωστόσο, σε περίπτωση που το προκηρυσσόμενο με την παρούσα Έργο κατακυρωθεί σε ένωση προσώπων, η Αναθέτουσα Αρχή δικαιούται, εφ' όσον το θεωρήσει αναγκαίο για την ικανοποιητική εκτέλεση της Σύμβασης, να ζητήσει από την ένωση να περιβληθεί ορισμένη νομική μορφή και η ένωση, στην περίπτωση αυτή, υποχρεούται να το πράξει.

Δεν επιτρέπεται υποψήφιος Ανάδοχος να αναθέσει υπεργολαβικά σε τρίτους την υλοποίηση τμήματος ή του συνόλου του υπό ανάθεση έργου.

Επισημαίνεται ότι κάθε υποψήφιος, φυσικό ή νομικό πρόσωπο που συμμετέχει στο διαγωνισμό αυτόνομα ή με άλλα φυσικά ή νομικά πρόσωπα, δεν μπορεί, επί ποινή αποκλεισμού, να μετέχει σε περισσότερες από μία προσφορές.

7.2 ΑΠΟΚΛΕΙΣΜΟΣ ΣΥΜΜΕΤΟΧΗΣ

16PR0003764409
Στο διαγωνισμό δεν γίνονται δεκτοί: 2016-02-03

- Όσοι δεν πληρούν τις προϋποθέσεις της προηγούμενης παραγράφου.
- Όσοι αποκλείστηκαν τελεσίδικα από διαγωνισμούς για προμήθειες του Δημοσίου.
- Όσοι απώλεσαν το δικαίωμα να συμμετέχουν σε δημόσιους διαγωνισμούς με απόφαση άλλης Δημόσιας Υπηρεσίας ή Ν.Π.Δ.Δ, Ν.Π.Ι.Δ ή ΑΕ του Δημοσίου Τομέα γιατί δεν εκπλήρωσαν τις συμβατικές τους υποχρεώσεις.
- Όσα νομικά πρόσωπα του εξωτερικού έχουν υποστεί αντίστοιχες με τις παραπάνω κυρώσεις.
- Οι ενώσεις προσώπων, σε περίπτωση που οποιαδήποτε από τις προϋποθέσεις αποκλεισμού της παραγράφου αυτής, ισχύει για ένα τουλάχιστον μέλος της.

ΑΡΘΡΟ 8 ΣΤΟΙΧΕΙΑ ΚΑΙ ΔΙΚΑΙΟΛΟΓΗΤΙΚΑ ΣΥΜΜΕΤΟΧΗΣ

8.1 ΕΓΓΥΗΣΗ ΣΥΜΜΕΤΟΧΗΣ

Οι Προσφέροντες οφείλουν με **ποινή αποκλεισμού**, να υποβάλλουν ηλεκτρονικά σε μορφή αρχείου pdf και να προσκομίσουν στην Αναθέτουσα Αρχή σε έντυπη μορφή εντός τριών εργασίμων ημερών από την ηλεκτρονική υποβολή της Εγγύηση συμμετοχής τους στο διαγωνισμό, ποσού που αντιστοιχεί σε ποσοστό 2% επί της συνολικής προϋπολογισθείσας δαπάνης μη συμπεριλαμβανομένου ΦΠΑ, ήτοι ποσού 12.000,00 Ευρώ. Σε περίπτωση ένωσης νομικών προσώπων η εγγυητική επιστολή συμμετοχής πρέπει να εκδοθεί υπέρ όλων των μελών της ένωσης δηλαδή να περιλαμβάνουν τον όρο ότι η εγγύηση καλύπτει τις υποχρεώσεις όλων των μελών της ένωσης.

Η εγγύηση συμμετοχής πρέπει να ισχύει για τουλάχιστον ένα (1) μήνα μετά τη λήξη του χρόνου ισχύος της προσφοράς, δηλαδή την 16.07.2016. Η εγγύηση συμμετοχής επιστρέφεται στον Ανάδοχο μετά την κατάθεση της εγγύησης καλής εκτέλεσης με την υπογραφή της σύμβασης, ενώ στους λοιπούς Προσφέροντες μέσα σε πέντε (5) εργάσιμες ημέρες από την ημερομηνία κοινοποίησης της Κατακύρωσης.

Η εγγύηση συμμετοχής εκδίδεται από πιστωτικά ιδρύματα ή άλλα νομικά πρόσωπα που λειτουργούν νόμιμα στην Ελλάδα ή σε άλλο κράτος μέλος της Ευρωπαϊκής Ένωσης (ΕΕ) ή του Ευρωπαϊκού Οικονομικού Χώρου (ΕΟΧ) ή σε τρίτες χώρες που έχουν υπογράψει τη Συμφωνία Δημοσίων Συμβάσεων του Παγκόσμιου Οργανισμού Εμπορίου, η οποία κυρώθηκε με το νόμο 2513/1997 και έχουν, σύμφωνα με την νομοθεσία των κρατών αυτών, αυτό το δικαίωμα.

Εγγυήσεις που εκδίδονται σε άλλο κράτος εκτός της Ελλάδας, θα συνοδεύονται από μετάφρασή τους στην Ελληνική γλώσσα.

Η εγγύηση συμμετοχής πρέπει να συνταχθεί σύμφωνα με το υπόδειγμα 1 του Παραρτήματος Ι.

8.2 ΔΙΚΑΙΟΛΟΓΗΤΙΚΑ ΣΥΜΜΕΤΟΧΗΣ

Οι Προσφέροντες οφείλουν, να υποβάλλουν ηλεκτρονικά στον (ηλεκτρονικό) φάκελο «Δικαιολογητικά Συμμετοχής-Τεχνική Προσφορά» **επί ποινή αποκλεισμού** τα παρακάτω δικαιολογητικά σε μορφή φόρμας φορητού εγγράφου (αρχείο pdf) που τεκμηριώνουν μεταξύ άλλων και τις ελάχιστες προϋποθέσεις συμμετοχής:

Α. Φυσικά και Νομικά πρόσωπα, ημεδαπά και αλλοδαπά,

1. Υπεύθυνη δήλωση της παρ. 4 του άρθρου 8 του Ν. 1599/1986 (Α'75), όπως εκάστοτε ισχύει, στην οποία:

α. Να αναγράφονται τα στοιχεία του παρόντος διαγωνισμού στον οποίο συμμετέχουν

β. Να δηλώνεται ότι μέχρι και την ημέρα υποβολής της προσφοράς τους ότι:

β.1) δεν έχουν καταδικαστεί με αμετάκλητη απόφαση για κάποιο από τα κατωτέρω αδικήματα:

16PROC003764409 2016-02-03

β.1α) συμμετοχή σε εγκληματική οργάνωση, όπως ορίζεται στο άρθρο 2 παρ. 1 της κοινής δράσης της 98/773/ΔΕΥ.

β.1β) δωροδοκία, όπως αυτή ορίζεται αντίστοιχα στο άρθρο 3 της πράξης του Συμβουλίου της 26ης Μαΐου 1997 και στο άρθρο 3 παράγραφος 1 της κοινής δράσης 98/742/ΚΕΠΠΑ

β.1γ) απάτη, κατά την έννοια του άρθρου 1 της σύμβασης σχετικά με την προστασία των οικονομικών συμφερόντων των Ευρωπαϊκών Κοινοτήτων.

β.1δ) νομιμοποίηση εσόδων από παράνομες δραστηριότητες, όπως ορίζεται από το άρθρο 1 της οδηγίας 91/308/ΕΟΚ της 10ης Ιουνίου 1991, για την πρόληψη χρησιμοποίησης του χρηματοπιστωτικού συστήματος για την νομιμοποίηση εσόδων από παράνομες δραστηριότητες

β.2) δεν έχουν καταδικαστεί με αμετάκλητη δικαστική απόφαση για κάποιο από τα αδικήματα της υπεξαίρεσης, της απάτης, της εκβίασης, της πλαστογραφίας, της ψευδορκίας, της δωροδοκίας και της δόλιας χρεωκοπίας.

β.3) δεν έχουν καταδικαστεί με αμετάκλητη δικαστική απόφαση για κάποιο αδίκημα σχετικό με την άσκηση της επαγγελματικής τους δραστηριότητας.

β.4) δεν τελούν υπό πτώχευση, υπό κοινή εκκαθάριση του κ.ν. 2190/1920 ή ειδική εκκαθάριση του Πτωχευτικού Κώδικα, διαδικασία αναδιοργάνωσης, διαδικασία εξυγίανσης ή υπό άλλες ανάλογες καταστάσεις (μόνο για αλλοδαπά πρόσωπα) και επίσης ότι δεν τελούν υπό διαδικασία έκδοσης απόφασης κοινής ή ειδικής εκκαθάρισης των ανωτέρω νομοθετημάτων ή αναδιοργάνωση ή εξυγίανση λη υπό άλλες ανάλογες καταστάσεις (μόνο για αλλοδαπά νομικά πρόσωπα).

β.5) δεν τελούν σε αναγκαστική διαχείριση και επίσης ότι δεν τελούν σε διαδικασία κήρυξης παύσης εργασιών, αναγκαστική διαχείριση, πτωχευτικό συμβιβασμό, αναστολή εργασιών (ή άλλη ανάλογη κατάσταση που προβλέπεται από τις διατάξεις της χώρας εγκατάστασής τους για τους αλλοδαπούς) και επίσης ότι δεν έχει κινηθεί σε βάρος τους διαδικασία κήρυξης σε πτώχευση, εκκαθάρισης, αναγκαστικής διαχείρισης, πτωχευτικού συμβιβασμού (ή οποιαδήποτε άλλη παρόμοια διαδικασία που προβλέπεται από τις διατάξεις της χώρας εγκατάστασής τους για τους αλλοδαπούς).

β.6) Είναι ενήμεροι ως προς τις υποχρεώσεις τους που αφορούν την καταβολή των εισφορών κοινωνικής ασφάλισης (κύριας και επικουρικής) και ως προς τις φορολογικές υποχρεώσεις τους σύμφωνα με τις διατάξεις τόσο της χώρας εγκατάστασής τους, εφόσον πρόκειται για αλλοδαπούς, όσο και του ελληνικού δικαίου.

β.7) είναι εγγεγραμμένοι στο οικείο Επιμελητήριο, επαγγελματικό ή εμπορικό μητρώο, ή για τα αλλοδαπά πρόσωπα ότι είναι εγγεγραμμένοι στα μητρώα του οικείου Επιμελητηρίου ή σε ισοδύναμες επαγγελματικές οργανώσεις, κατά την ημέρα διενέργειας του διαγωνισμού.

β.8) δεν έχουν κηρυχθεί έκπτωτοι και δεν έχουν τιμωρηθεί με αποκλεισμό από τους διαγωνισμούς προμηθειών ή υπηρεσιών του δημόσιου τομέα.

β.9) δεν έχουν διαπράξει σοβαρό επαγγελματικό παράπτωμα συναφές με το αντικείμενο του διαγωνισμού ή σε σχέση με την επαγγελματική του ιδιότητα, που μπορεί να διαπιστωθεί με οποιοδήποτε μέσο από τις αναθέτουσες αρχές.

β.10) αναλαμβάνεται η υποχρέωση για την έγκαιρη και προσήκουσα προσκόμιση των δικαιολογητικών κατακύρωσης, του άρθρου 18 της παρούσας.

β.11) συνέταξαν την προσφορά σύμφωνα με τους όρους της παρούσας προκήρυξης, των οποίων έλαβαν γνώση και τους οποίους αποδέχεται ανεπιφύλακτα.

β.12) θα διατηρήσουν εμπιστευτικά και θα χρησιμοποιήσουν μόνο για τους σκοπούς του παρόντος διαγωνισμού τα στοιχεία και τις πληροφορίες των υπολοίπων προσφορών που τυχόν θα τεθούν υπόψη τους και αποτελούν κατά δήλωση των συντακτών εμπορικό ή επιχειρηματικό απόρρητο.

Σε περίπτωση που ο προσφέρων είναι νομικό πρόσωπο, την υπεύθυνη δήλωση πρέπει περί μη καταδίκης με αμετάκλητη απόφαση για κάποιο από τα ως άνω αδικήματα να υποβάλλουν:

α. οι Διαχειριστές όταν το νομικό πρόσωπο είναι Ο.Ε, Ε.Ε. ή Ε.Π.Ε.

β. ο Πρόεδρος του Δ.Σ. και ο Διευθύνων Σύμβουλος, όταν το νομικό πρόσωπο είναι Α.Ε.

γ. ο Πρόεδρος του συνεταιρισμού, όταν ο προσφέρων είναι συνεταιρισμός.

δ. σε κάθε άλλη περίπτωση νομικού προσώπου, οι νόμιμοι εκπρόσωποι του.

2. Νομιμοποιητικά στοιχεία της εταιρείας (π.χ. καταστατικό, ΦΕΚ εκπροσώπησης, κλπ) νομίμως επικυρωμένα (για τα ΦΕΚ δεν απαιτείται επικύρωση)

3. Πρακτικό απόφασης Διοικητικού Συμβουλίου της εταιρείας ή απόφαση των Διαχειριστών με την οποία:

α. Εγκρίνεται η συμμετοχή στο διαγωνισμό.

β. Ορίζεται ο νόμιμος εκπρόσωπος, με εξουσία να υπογράφει όλα τα έντυπα του διαγωνισμού.

Οι διαγωνιζόμενοι που είναι φυσικά πρόσωπα δεν προσκομίζουν τέτοιο πρακτικό.

4. Παραστατικό εκπροσώπησης προς εκείνον που υποβάλει την προσφορά, εφόσον ο υποψήφιος Ανάδοχος συμμετέχει στο διαγωνισμό μέσω αντιπροσώπου.

5. Ασφαλιστήριο συμβόλαιο γενικής αστικής ευθύνης έργου έναντι τρίτων, με ελάχιστο ποσό κάλυψης της εργοδοτικής αστικής ευθύνης τουλάχιστον ίσο με τον προϋπολογισμό της παρούσας διακήρυξης (600.000€), που θα ισχύει για το σύνολο της επικράτειας. Ασφαλιστήρια συμβόλαια αστικής ευθύνης που θα αναφέρονται αποκλειστικά σε άλλα έργα ή άλλες διευθύνσεις κινδύνου δεν θα γίνονται δεκτά.

6. Πιστοποιητικά σε ισχύ από ανεξάρτητο διαπιστευμένο φορέα, που αφορούν την διαδικασία καθαρισμού των χώρων και συγκεκριμένα:

(α) για την διαχείριση της ποιότητας (διεθνές πρότυπο ISO 9001:2008 ή ισοδύναμο).

(β) για την εφαρμογή συστημάτων περιβαλλοντικής διαχείρισης (διεθνές πρότυπο ISO 14001:2004 ή ισοδύναμο).

(γ) για την υγεία και ασφάλεια στην Εργασία (διεθνές πρότυπο OSHAS 18001:2007 ή ισοδύναμο).

7. Κατάλογο και συνοπτική περιγραφή των κυριότερων συναφών με το προκηρυσσόμενο έργων, τα οποία υλοποίησαν κατά την προηγούμενη τριετία, με ένδειξη της οικονομικής τους αξίας και της αξίας συμμετοχής του υποψηφίου, του αποδέκτη του έργου, της ιδιότητας του υποψηφίου σε αυτά (π.χ. ανάδοχος / μέλος ένωσης / υπεργολάβος κ.λ.π.) και του χρόνου υλοποίησης.

8. Αντίγραφα ισολογισμών ή δήλωση περί του κύκλου εργασιών που αφορούν στην εκτέλεση «έργων» αντίστοιχων προς το αντικείμενο της προκήρυξης των τριών προηγούμενων του τρέχοντος έτους χρήσεων). Οι υποψήφιοι επί ποινή αποκλεισμού πρέπει να έχουν μέσο κύκλο εργασιών των 3 διαχειριστικών χρήσεων μεγαλύτερο από 200.000€ (το ποσό του προϋπολογισμού του υπό ανάθεση έργου, ανηγμένου σε ετήσια βάση).

9. Ένορκη βεβαίωση του νόμιμου εκπροσώπου ενώπιων συμβολαιογράφου περί μη επιβολής σε βάρος τους πράξης επιβολής προστίμου για παραβιάσεις της εργατικής νομοθεσίας «υψηλής» ή «πολύ υψηλής σοβαρότητας», σύμφωνα με το Ν. 3863/2010.

B. Ενώσεις / Κοινοπραξίες

1. Οι Υπεύθυνες Δηλώσεις και τα δικαιολογητικά της ανωτέρω περίπτωσης Α του παρόντος

2. Συμφωνητικό μεταξύ των μελών της Ένωσης / Κοινοπραξίας όπου:

α. να συστήνεται η Ένωση / Κοινοπραξία,

β. να δηλώνουν τα μέλη της Ένωσης / Κοινοπραξίας από κοινού ότι αναλαμβάνουν εις ολόκληρο την ευθύνη για την εκπλήρωση του Έργου,

γ. να αναγράφεται και να οριοθετείται με σαφήνεια το μέρος του Έργου που αναλαμβάνει κάθε μέλος της Ένωσης / Κοινοπραξίας στο σύνολο της Προσφοράς,

δ. να δηλώνεται ένα μέλος ως υπεύθυνο για τον συντονισμό και τη διοίκηση όλων των μελών της Ένωσης / Κοινοπραξίας (leader),

16PROC003764409_2016-02-03
ε. να ορίζεται με συμβολαιογραφικό έγγραφο κοινός εκπρόσωπος της Ένωσης / Κοινοπραξίας και των μελών της για τη συμμετοχή της στον διαγωνισμό και την εκπροσώπηση της Ένωσης / Κοινοπραξίας και των μελών της έναντι της Αναθέτουσας Αρχής.

Η Ένωση / Κοινοπραξία υποβάλλει κοινή Προσφορά, η οποία υπογράφεται υποχρεωτικά είτε από όλους τους προσφέροντες που αποτελούν την Ένωση / Κοινοπραξία, είτε από εκπρόσωπό τους εξουσιοδοτημένο με συμβολαιογραφική πράξη. Στην προσφορά απαραίτητως πρέπει να προσδιορίζεται η έκταση και το είδος της συμμετοχής του κάθε μέλους της Ένωσης / Κοινοπραξίας.

Με την υποβολή της προσφοράς, κάθε μέλος της Ένωσης / Κοινοπραξίας ευθύνεται εις ολόκληρο. Σε περίπτωση κατακύρωσης ή ανάθεσης της προμήθειας, η ευθύνη αυτή εξακολουθεί μέχρι πλήρους εκτέλεσης της σύμβασης.

Σε περίπτωση που, εξ αιτίας ανικανότητας για οποιονδήποτε λόγο ή ανωτέρας βίας, μέλος της Ένωσης / Κοινοπραξίας δεν μπορεί να ανταποκριθεί στις υποχρεώσεις της ένωσης κατά τον χρόνο αξιολόγησης των προσφορών, τα υπόλοιπα μέλη συνεχίζουν να έχουν την ευθύνη της ολοκλήρωσης της κοινής προσφοράς με την ίδια τιμή.

Εάν η παραπάνω ανικανότητα προκύψει κατά τον χρόνο εκτέλεσης της σύμβασης, τα υπόλοιπα μέλη συνεχίζουν να έχουν την ευθύνη ολοκλήρωσης αυτής με την ίδια τιμή και τους ίδιους όρους.

Τα υπόλοιπα μέλη της Ένωσης / Κοινοπραξίας και στις δύο παραπάνω περιπτώσεις μπορούν να προτείνουν αντικαταστάτη. Η αντικατάσταση μπορεί να εγκριθεί με απόφαση του αρμόδιου για την διοίκηση του φορέα οργάνου, ύστερα από γνωμοδότηση του αρμόδιου οργάνου.

ΔΙΕΥΚΡΙΝΙΣΕΙΣ

Το παραστατικό εκπροσώπησης προς εκείνον που υποβάλλει την Προσφορά, εφόσον ο υποψήφιος Ανάδοχος υποβάλλει την Προσφορά του μέσω αντιπροσώπου που δεν είναι νόμιμος εκπρόσωπός του, θα πρέπει να είναι:

- Για φυσικά πρόσωπα, πληρεξούσιο προς εκείνον που υποβάλλει την προσφορά, είτε απλή εξουσιοδότηση.
- Για Α.Ε., απόφαση Δ.Σ. εκπροσώπησης για τον εν λόγω διαγωνισμό.
- Για Ο.Ε, Ε.Ε, Ε.Π.Ε, εταιρικό ορισμού του διαχειριστή και απλή εξουσιοδότηση ή πληρεξούσιο εκπροσώπησης.
- Για Ενώσεις προσώπων, τα ανωτέρω οριζόμενα στην περίπτωση Β.

Δικαιολογητικά που εκδίδονται σε Κράτος εκτός Ελλάδας, θα συνοδεύονται από μετάφρασή τους στην Ελληνική γλώσσα.

Οι υπεύθυνες δηλώσεις που ζητούνται ανωτέρω, όταν υπογράφονται από τον ίδιο τον προσφέροντα φέρουν ψηφιακή υπογραφή και δεν απαιτείται σχετική θεώρηση. **Η ημερομηνία ψηφιακής υπογραφής των υπευθύνων δηλώσεων πρέπει, με ποινή αποκλεισμού, να ταυτίζεται με την ημερομηνία υποβολής της προσφοράς.**

Δικαιολογητικά που εκδίδονται σε Κράτος εκτός Ελλάδας, θα συνοδεύονται από μετάφρασή τους στην Ελληνική γλώσσα.

Επισημαίνεται ότι τα ανωτέρω δικαιολογητικά ή τα άλλα στοιχεία του υποφακέλου «Δικαιολογητικά συμμετοχής - τεχνική προσφορά» που έχουν υποβληθεί με την ηλεκτρονική προσφορά και απαιτούνται να προσκομισθούν σε έντυπη μορφή στην Αναθέτουσα Αρχή εντός τριών (3) ημερών από την κατάθεση τους είναι τα δικαιολογητικά και στοιχεία που δεν έχουν εκδοθεί/συνταχθεί από τον ίδιο τον οικονομικό φορέα και κατά συνέπεια δεν φέρουν την ψηφιακή του υπογραφή. Ως τέτοια στοιχεία ενδεικτικά είναι: η εγγύηση συμμετοχής, πιστοποιητικά που έχουν εκδοθεί από δημόσιες Αρχές ή άλλους φορείς.

Κάθε έλλειψη δικαιολογητικών συμμετοχής που θα διαπιστωθεί μετά την αποσφράγιση των προσφορών θα συνεπάγεται τον αποκλεισμό του Υποψηφίου εκείνου του οποίου το ή τα δικαιολογητικά δεν έχουν κατατεθεί εγκαίρως και προσηκόντως.

ΑΡΘΡΟ 9 ΤΕΧΝΙΚΗ ΠΡΟΣΦΟΡΑ

16PROC003764409-2016-02-03 Η τεχνική προσφορά πρέπει να είναι σύμφωνη με την περιγραφή του Μέρους Β. Τεχνική Περιγραφή-Προδιαγραφές της Προκήρυξης.

Η Τεχνική Προσφορά συντάσσεται συμπληρώνοντας την αντίστοιχη ειδική ηλεκτρονική φόρμα του συστήματος. Στη συνέχεια, το σύστημα παράγει σχετικό ηλεκτρονικό αρχείο, σε μορφή φόρμας φορητού εγγράφου (αρχείο pdf), το οποίο υπογράφεται ψηφιακά και υποβάλλεται από τον προσφέροντα. Τα στοιχεία που περιλαμβάνονται στην ειδική ηλεκτρονική φόρμα του συστήματος και του παραγόμενου ψηφιακά υπογεγραμμένου ηλεκτρονικού αρχείου πρέπει να ταυτίζονται. Σε αντίθετη περίπτωση, το σύστημα παράγει σχετικό μήνυμα και ο προσφέρων καλείται να παράγει εκ νέου το ηλεκτρονικό αρχείο.

Εφόσον, οι τεχνικές προδιαγραφές δεν έχουν αποτυπωθεί στο σύνολό τους στις ειδικές ηλεκτρονικές φόρμες του συστήματος, ο προσφέρων επισυνάπτει ψηφιακά υπογεγραμμένα τα σχετικά ηλεκτρονικά αρχεία.

Επίσης ο προσφέρων θα πρέπει να συμπεριλάβει στον (ηλεκτρονικό) φάκελο «Δικαιολογητικά Συμμετοχής-Τεχνική Προσφορά» συμπληρωμένο και ψηφιακά υπογεγραμμένο τον Πίνακα III: «Πίνακας υλικών καθαρισμού» του Παραρτήματος II της Προκήρυξης.

Μπορεί επίσης να συμπεριλάβει στοιχεία που δίδουν γενικές πληροφορίες για τα χαρακτηριστικά, τη δομή, την τεχνική υποδομή, το απασχολούμενο προσωπικό, την μέθοδο επόπτευσης των εργασιών καθαρισμού και εξασφάλισης της συνεχούς διατήρησης του απαιτούμενου επιπέδου καθαρισμού και ανταπόκρισης σε έκτακτες ανάγκες. Επίσης των μέσων ποιοτικού ελέγχου των παρεχόμενων από αυτόν υπηρεσιών, καθώς και κάθε επιπλέον στοιχείο που θεμελιώνει την κάλυψη τεχνικών προδιαγραφών και τις τεχνικές και επαγγελματικές ικανότητες και που ο ανάδοχος πιστεύει ότι μπορεί να τεκμηριώσει καλύτερα το εν λόγω κομμάτι της τεχνικής προσφοράς του.

Τα ηλεκτρονικά υποβαλλόμενα τεχνικά φυλλάδια (Prospectus), θα πρέπει να είναι ψηφιακά υπογεγραμμένα από τον κατασκευαστικό οίκο. Σε αντίθετη περίπτωση θα πρέπει να συνοδεύονται από υπεύθυνη δήλωση ψηφιακά υπογεγραμμένη από τον προσφέροντα, στην οποία θα δηλώνεται ότι τα αναγραφόμενα σε αυτά στοιχεία ταυτίζονται με τα στοιχεία των τεχνικών φυλλαδίων (Prospectus) του κατασκευαστικού οίκου.

Τα στοιχεία της τεχνικής προσφοράς τα οποία δεν έχουν εκδοθεί/συνταχθεί από τον ίδιο τον οικονομικό φορέα και κατά συνέπεια δεν φέρουν την ψηφιακή του υπογραφή προσκομίζονται εντός τριών (3) εργάσιμων ημερών από την ηλεκτρονική υποβολή τους (με διαβιβαστικό όπου θα αναφέρονται αναλυτικά τα προσκομιζόμενα δικαιολογητικά) στην αναθέτουσα αρχή.

ΑΡΘΡΟ 10 ΟΙΚΟΝΟΜΙΚΗ ΠΡΟΣΦΟΡΑ

Η Οικονομική Προσφορά συντάσσεται συμπληρώνοντας την αντίστοιχη ειδική ηλεκτρονική φόρμα του συστήματος. Στη συνέχεια, το σύστημα παράγει σχετικό ηλεκτρονικό αρχείο, σε μορφή φόρμας φορητού εγγράφου (αρχείο pdf), το οποίο υπογράφεται ψηφιακά και υποβάλλεται από τον προσφέροντα. Τα στοιχεία που περιλαμβάνονται στην ειδική ηλεκτρονική φόρμα του συστήματος και του παραγόμενου ψηφιακά υπογεγραμμένου ηλεκτρονικού αρχείου πρέπει να ταυτίζονται. Σε αντίθετη περίπτωση, το σύστημα παράγει σχετικό μήνυμα και ο προσφέρων καλείται να παράγει εκ νέου του ηλεκτρονικό αρχείο.

Εφόσον, η οικονομική προσφορά δεν έχει αποτυπωθεί στο σύνολό της στις ειδικές ηλεκτρονικές φόρμες του συστήματος, ο προσφέρων επισυνάπτει ψηφιακά υπογεγραμμένα τα σχετικά ηλεκτρονικά αρχεία.

Συγκεκριμένα η οικονομική προσφορά θα πρέπει να περιλαμβάνει επί ποινή αποκλεισμού και όσα ορίζονται στο άρθρο 68 του Ν. 3863 (ΦΕΚ115Α/15.07.2010) και την τροποποίησή του με το άρθρο 22 του Ν. 4144 (ΦΕΚ 88/18.04.2013)όπως αυτά αποτυπώνονται στο Παράρτημα II, «Πίνακας ανάλυσης οικονομικής προσφοράς». Επιπροσθέτως, υποχρεούνται να επισυνάπτουν στην προσφορά αντίγραφο της συλλογικής σύμβασης εργασίας στην οποία υπάγονται οι εργαζόμενοι.

16PROC003764409_2016-02-03
Η οικονομική προσφορά θα πρέπει να αντιστοιχεί στο σύνολο των προσφερόμενων υπηρεσιών όπως αυτές ορίζονται στην παρούσα προκήρυξη. Υπηρεσίες που προσφέρονται δωρεάν, θα αναγράφονται στην Οικονομική Προσφορά με την ένδειξη "ΧΩΡΙΣ ΚΟΣΤΟΣ" στη στήλη τιμών. Στις τιμές θα περιλαμβάνεται και κάθε άλλο κόστος που είναι δυνατό να τις επιβαρύνει. Οι τιμές θα δίνονται, χωρίς ΦΠΑ και με ΦΠΑ.

ΑΡΘΡΟ 11 ΤΡΟΠΟΣ ΥΠΟΒΟΛΗΣ ΚΑΙ ΣΥΝΤΑΞΗΣ ΠΡΟΣΦΟΡΩΝ

Σύμφωνα με τις διατάξεις της παρ. 1 του άρθρου 11 της ΥΑ Π1/2390/16.10.2013, οι Υποψήφιοι Ανάδοχοι υποβάλλουν την Προσφορά τους σε ηλεκτρονικό φάκελο εντός της αναγραφόμενης στην Προκήρυξη, προθεσμίας.

Τα περιεχόμενα του ανωτέρω φακέλου ορίζονται ως εξής:

- Ένας (1) (υπο)φάκελος με την ένδειξη «Δικαιολογητικά Συμμετοχής-Τεχνική Προσφορά» και,
- Ένας (1) (υπο) φάκελος με την ένδειξη «Οικονομική Προσφορά»

Όπου (υπο)φάκελος νοείται η σχετική κατηγορία επισυναπτόμενων αρχείων στο σύστημα ηλεκτρονικής διενέργειας του παρόντος διαγωνισμού.

Στον (υπο)φάκελο «Δικαιολογητικά Συμμετοχής-Τεχνική Προσφορά» περιλαμβάνονται η εγγυητική επιστολή και τα απαιτούμενα δικαιολογητικά του άρθρου 9.2 της παρούσης και τα στοιχεία Τεχνικής Προσφοράς σύμφωνα με το άρθρο 10 της παρούσης.

Στον (υπο)φάκελο οικονομική προσφορά περιλαμβάνονται τα στοιχεία του άρθρου 11 της παρούσης.

Σε περίπτωση υποβολής στοιχείων που έχουν εμπιστευτικό χαρακτήρα, με την υποβολή της προσφοράς του, ο Υποψήφιος Ανάδοχος σημαίνει, με χρήση του σχετικού πεδίου του συστήματος ηλεκτρονικής διενέργειας του διαγωνισμού, τα στοιχεία εκείνα της προσφοράς του που έχουν εμπιστευτικό χαρακτήρα.

Από το Σύστημα εκδίδεται ηλεκτρονική απόδειξη υποβολής προσφοράς.

Σε περίπτωση ενώσεων ή κοινοπραξιών, πρέπει να αναγράφονται η πλήρης επωνυμία και η διεύθυνση, καθώς και ο αριθμός τηλεφώνου και φαξ όλων των μελών τους.

Δεν λαμβάνονται υπόψη Προσφορές που δεν υποβλήθηκαν ηλεκτρονικά ή που υπεβλήθησαν εκτός της αναγραφόμενης στην Προκήρυξη προθεσμίας υποβολής ηλεκτρονικών προσφορών όπως τηρείται μέσω των υπηρεσιών χρονοσήμανσης του Συστήματος.

ΑΡΘΡΟ 12 ΧΡΟΝΟΣ ΙΣΧΥΟΣ ΤΩΝ ΠΡΟΣΦΟΡΩΝ

Οι προσφορές ισχύουν και δεσμεύουν τους Προσφέροντες για τρεις (3) μήνες προσημιτρούμενους από την επομένη της καταληκτικής ημερομηνίας υποβολής των προσφορών, ήτοι μέχρι την 16.06.2016.

Η ισχύς των προσφορών είναι δυνατό να παραταθεί, εφ' όσον ζητηθεί από την Υπηρεσία Διενέργειας, κατ' ανώτατο όριο για χρονικό διάστημα ίσο με το παραπάνω οριζόμενο

ΑΡΘΡΟ 13 ΜΕΡΙΚΗ ΥΠΟΒΟΛΗ ΠΡΟΣΦΟΡΩΝ

Προσφορές για μέρος του προκηρυσσόμενου με την παρούσα Έργου δεν γίνονται δεκτές.

ΑΡΘΡΟ 14 ΕΝΑΛΛΑΚΤΙΚΕΣ ΠΡΟΣΦΟΡΕΣ

Στο διαγωνισμό δεν γίνονται δεκτές εναλλακτικές προσφορές για το σύνολο ή μέρος του προκηρυσσόμενου με την παρούσα Έργου.

ΑΡΘΡΟ 15 ΑΠΟΣΦΡΑΓΙΣΗ ΤΩΝ ΠΡΟΣΦΟΡΩΝ

Η ηλεκτρονική αποσφράγιση των προσφορών θα γίνει την **Δευτέρα 21.03.2015 και ώρα 11:00** μέσω των αρμόδιων πιστοποιημένων στο σύστημα οργάνων της Αναθέτουσας Αρχής,

εφαρμοζόμενων κατά τα λοιπά των κείμενων διατάξεων για την ανάθεση των δημοσίων συμβάσεων και διαδικασιών

16PROC003764409 2016-02-03

Κατά την προαναφερόμενη ημερομηνία και ώρα γίνεται αποσφράγιση μόνο των ηλεκτρονικών υποφακέλων «Δικαιολογητικά Συμμετοχής – Τεχνική Προσφορά». Οι ηλεκτρονικοί υποφάκελοι των Οικονομικών Προσφορών αποσφραγίζονται ηλεκτρονικά μέσω των αρμόδιων πιστοποιημένων στο σύστημα οργάνων, σε ημερομηνία και ώρα που θα γνωστοποιηθεί σε αυτούς των οποίων οι Προσφορές κρίθηκαν αποδεκτές μετά την αξιολόγηση των λοιπών στοιχείων αυτών.

Μετά την ηλεκτρονική αποσφράγιση των υποφακέλων «Δικαιολογητικά Συμμετοχής – Τεχνική Προσφορά», οι συμμετέχοντες στο Διαγωνισμό θα έχουν ηλεκτρονική πρόσβαση στο περιεχόμενο των Προσφορών που αποσφραγίστηκαν. Ομοίως μετά την ηλεκτρονική αποσφράγιση των υποφακέλων «Οικονομική Προσφορά», οι Προσφέροντες των οποίων οι Οικονομικές Προσφορές αποσφραγίστηκαν θα έχουν ηλεκτρονική πρόσβαση στο περιεχόμενο και των άλλων Οικονομικών Προσφορών που αποσφραγίστηκαν, προκειμένου να λάβουν γνώση των τιμών που προσφέρθηκαν.

Αν η συνεδρίαση της αρμόδιας πιστοποιημένης στο σύστημα Επιτροπής δεν καταστεί δυνατή την ημέρα του Διαγωνισμού για λόγους ανώτερης βίας (λ.χ. απεργία των υπαλλήλων), αναβάλλεται για την ίδια ώρα τρεις ημέρες μετά από την αρχική ημερομηνία αποσφράγισης. Αν η ημέρα αυτή είναι αργία, ο Διαγωνισμός αναβάλλεται για την πρώτη επόμενη εργάσιμη ημέρα και την ίδια ώρα. Στην περίπτωση αυτή, η Αναθέτουσα Αρχή ενημερώνει με τηλεομοιοτυπία ή μήνυμα ηλεκτρονικού ταχυδρομείου όλους τους Διαγωνιζόμενους για την αναβολή και την ημέρα και ώρα της νέας συνεδρίασης. Σε περίπτωση που το κώλυμα υφίσταται και κατά τη νέα ημέρα και ώρα, η ως άνω διαδικασία επαναλαμβάνεται.

ΑΡΘΡΟ 16 ΑΞΙΟΛΟΓΗΣΗ ΠΡΟΣΦΟΡΩΝ

Η επιλογή του Αναδόχου θα γίνει με βάση την χαμηλότερη τιμή. Μετά την ηλεκτρονική αποσφράγιση των προσφορών η Αναθέτουσα Αρχή προβαίνει στην αξιολόγηση αυτών μέσω των αρμόδιων πιστοποιημένων στο Σύστημα οργάνων της, εφαρμοζόμενων κατά τα λοιπά των κειμένων διατάξεων για την ανάθεση δημοσίων συμβάσεων και των διαδικασιών της Αναθέτουσας Αρχής.

Συγκεκριμένα μέσα από το Σύστημα:

Η αρμόδια Επιτροπή Αξιολόγησης του Διαγωνισμού, που έχει οριστεί από την Αναθέτουσα Αρχή, και τα μέλη της, πιστοποιημένοι χρήστες του Συστήματος, προβαίνουν στη διαδικασία ελέγχου και αξιολόγησης των υποφακέλων των Προσφορών. Πιο αναλυτικά, η αποσφράγιση και αξιολόγηση των Προσφορών γίνεται με την εξής διαδικασία:

Η Επιτροπή ελέγχει την πληρότητα και την ισχύ των δικαιολογητικών συμμετοχής. Ελέγχει επίσης την πληρότητα και το περιεχόμενο των Τεχνικών προσφορών προκειμένου να διαπιστώσει εάν ικανοποιούν τους όρους της προκήρυξης

Η αρμόδια επιτροπή αξιολόγησης συντάσσει και υπογράφει σχετικό πρακτικό στο οποίο καταγράφει τον έλεγχο πληρότητας και ισχύος εγγράφων και δικαιολογητικών και την αξιολόγηση του περιεχομένου της Τεχνικής Προσφοράς και εισηγείται προς την Αναθέτουσα Αρχή ποιές Προσφορές γίνονται αποδεκτές για οικονομική αξιολόγηση. Η Αναθέτουσα Αρχή εκδίδει την σχετική απόφαση επί της αξιολόγησης των Δικαιολογητικών Συμμετοχής και των Τεχνικών Προσφορών.

Οι Συμμετέχοντες στο Διαγωνισμό ενημερώνονται για την αποδοχή ή την απόρριψη της Τεχνικής Προσφοράς τους.

16.1 ΟΙΚΟΝΟΜΙΚΗ ΑΞΙΟΛΟΓΗΣΗ

Οι (ηλεκτρονικοί) υποφάκελοι των Οικονομικών Προσφορών αποσφραγίζονται ηλεκτρονικά μέσω των αρμόδιων πιστοποιημένων στο Σύστημα οργάνων, σε ημερομηνία και ώρα που θα γνωστοποιηθεί σε αυτούς των οποίων οι Προσφορές κρίθηκαν αποδεκτές μετά την αξιολόγηση των Δικαιολογητικών Συμμετοχής και των Τεχνικών Προσφορών.

16PROC003764409_2016-02-03

Μετά την ηλεκτρονική αποσφράγιση των υποφακέλων «Οικονομική Προσφορά», οι Προσφέροντες των οποίων οι Οικονομικές Προσφορές αποσφραγίσθηκαν, θα έχουν ηλεκτρονική πρόσβαση στο περιεχόμενο των άλλων Προσφορών που αποσφραγίσθηκαν, προκειμένου να λάβουν γνώση των τιμών που προσφέρθηκαν. Για τις ανάγκες της οικονομικής αξιολόγησης, η Επιτροπή Διαγωνισμού θα ελέγξει το περιεχόμενο των οικονομικών προσφορών και θα προχωρήσει στην συγκριτική κατάταξη τους.

Ανάδοχος αναδεικνύεται ο προσφέρων με την χαμηλότερη τιμή υπό την προϋπόθεση ότι πληροί τους γενικούς και ειδικούς όρους της προκήρυξης.

Σε περίπτωση που η χαμηλότερη τιμή έχει δοθεί από δύο ή περισσότερους προσφέροντες, για την ανάδειξη του αναδόχου θα γίνει κλήρωση παρουσία των ενδιαφερόμενων.

Ακολούθως η Επιτροπή θα συντάξει πρακτικό και θα εισηγηθεί στην Αναθέτουσα Αρχή την κήρυξη προσωρινού αναδόχου του έργου. Η απόφαση της Αναθέτουσας Αρχής κοινοποιείται στους διαγωνιζομένους.

ΑΡΘΡΟ 17 ΔΙΕΥΚΡΙΝΗΣΕΙΣ ΠΡΟΣΦΟΡΩΝ

Η Επιτροπή Διαγωνισμού έχει το δικαίωμα, εφ' όσον το κρίνει αναγκαίο, να ζητήσει από Προσφέροντα την παροχή διευκρινήσεων σχετικά με το περιεχόμενο της προσφοράς του, καθ' όλη τη διάρκεια της διαδικασίας αξιολόγησης. Στην περίπτωση αυτή η παροχή διευκρινήσεων είναι υποχρεωτική για τον Προσφέροντα και δεν θεωρείται αντιπροσφορά.

Τέτοιου είδους διευκρινήσεις υποβάλλονται ηλεκτρονικά στην Επιτροπή Διαγωνισμού, μέσα σε εύλογο χρονικό διάστημα που αυτή θα ορίζει κατά περίπτωση, το οποίο δεν θα είναι μικρότερο των πέντε (5) εργασίμων ημερών από την σχετική ηλεκτρονική ειδοποίηση της Επιτροπής διαγωνισμού.

Από τις διευκρινήσεις που δίνονται από Προσφέροντες, σύμφωνα με τα παραπάνω, λαμβάνονται υπόψη μόνον εκείνες που αναφέρονται στα σημεία για τα οποία ζητήθηκαν.

ΟΛΟΚΛΗΡΩΣΗ ΔΙΑΓΩΝΙΣΜΟΥ

ΑΡΘΡΟ 18 ΠΡΟΣΚΟΜΙΣΗ ΔΙΚΑΙΟΛΟΓΗΤΙΚΩΝ-ΚΑΤΑΚΥΡΩΣΗ ΤΟΥ ΔΙΑΓΩΝΙΣΜΟΥ

Μετά την ολοκλήρωση του έργου της αξιολόγησης, ο υποψήφιος ανάδοχος στον οποίον πρόκειται να γίνει κατακύρωση του διαγωνισμού καλείται εντός είκοσι ημερών από την σχετική ηλεκτρονική ειδοποίησή του από την Επιτροπή του Διαγωνισμού να υποβάλει ηλεκτρονικά μέσω του συστήματος, σε μορφή αρχείου .pdf και σε φάκελο με σήμανση «Δικαιολογητικά Κατακύρωσης», τα έγγραφα και δικαιολογητικά που αναφέρονται παρακάτω:

- α. Πιστοποιητικό του οικείου επιμελητηρίου του τόπου όπου ασκούν το επάγγελμά τους ή άλλης αρμόδιας αρχής, σύμφωνα με τα ισχύοντα στη χώρα εγκατάστασής τους, με το οποίο θα βεβαιώνεται το ειδικό επάγγελμά τους καθώς και η άσκησή του κατά το έτος διενέργειας του διαγωνισμού.
- β. Απόσπασμα Ποινικού Μητρώου ή ισοδύναμου εγγράφου αρμόδιας διοικητικής ή δικαστικής αρχής της χώρας εγκατάστασής τους, έκδοσης τουλάχιστον του τελευταίου τριμήνου. Τα νομικά πρόσωπα οφείλουν να προσκομίσουν απόσπασμα ποινικού μητρώου των νομίμων εκπροσώπων τους (αναλόγως με την νομική μορφή των όπως για τους Ομόρρυθμους εταίρους και διαχειριστές Ο.Ε. και Ε.Ε, για Διαχειριστές Ε.Π.Ε., για τον Πρόεδρο, Δ/νων Σύμβουλο και τα μέλη Δ.Σ. για Α.Ε.,σε κάθε άλλη περίπτωση νομικού προσώπου για τους νόμιμους εκπρόσωπους τους).
- γ. Πιστοποιητικό αρμόδιας δικαστικής ή διοικητικής αρχής του τελευταίου εξαμήνου, σύμφωνα με τα ισχύοντα στη χώρα εγκατάστασής τους, από το οποίο να προκύπτει ότι δεν τελούν υπό πτώχευση, εκκαθάριση, παύση εργασιών, αναγκαστική διαχείριση, πτωχευτικό συμβιβασμό ή άλλη ανάλογη κατάσταση και επίσης ότι δεν έχει κινηθεί εναντίον τους

- δ. Υπεύθυνη δήλωση ψηφιακά υπογεγραμμένη στην οποία αναγράφονται οι οργανισμοί κοινωνικής ασφάλισης στην οποία ο διαγωνιζόμενος οφείλει να καταβάλει εισφορές
- δ. Πιστοποιητικό που εκδίδεται από αρμόδια κατά περίπτωση αρχή, από το οποίο προκύπτει ότι είναι ενήμεροι ως προς τις υποχρεώσεις τους που αφορούν στην καταβολή των εισφορών κοινωνικής ασφάλισης κατά την ημερομηνία της ως άνω έγγραφης ειδοποίησης
- ε. Σχετικά με τη φορολογική ενημερότητα του Οικονομικού Φορέα, η Αναθέτουσα Αρχή αναζητά αυτεπάγγελτα από το σύστημα TAXISNET δεδομένα σχετικά με την φορολογική ενημερότητα του Οικονομικού Φορέα, στον οποίο πρόκειται να γίνει η κατακύρωση, κατά την ημερομηνία της σχετικής ηλεκτρονικής ειδοποίησης του. Σε περίπτωση που το σύστημα παρουσιάζει κάποιον Οικονομικό Φορέα μη ενήμερο φορολογικά η Αναθέτουσα Αρχή οφείλει εντός τριών (3) εργασίμων ημερών από την ημερομηνία της σχετικής ηλεκτρονικής ειδοποίησης σε αυτόν στον οποίο πρόκειται να γίνει η κατακύρωση, να τον ειδοποιήσει εγγράφως ή με άλλο πρόσφορο τρόπο (μέσω του συστήματος), να προσκομίσει φορολογική ενημερότητα σε έντυπη μορφή εντός της προθεσμίας των 20 ημερών και από την οποία να προκύπτει ότι είναι ως κατά τα άνω φορολογικά ενήμερος.

Όταν ο Οικονομικός φορέας δεν διαθέτει ελληνικό αριθμό φορολογικού μητρώου (ΑΦΜ) υποβάλλει ηλεκτρονικά σε μορφή αρχείου τύπου pdf εντός είκοσι (20) ημερών από την ημερομηνία ειδοποίησεως σε αυτόν και καταθέτει στην αρμόδια Υπηρεσία αντίστοιχο δικαιολογητικό που εκδίδεται από την αρμόδια Αρχή της χώρας στην οποία είναι εγκατεστημένος και την αποστέλλει ταχυδρομικά, σε έντυπη μορφή εντός τριών (3) εργασίμων ημερών από την ημερομηνία της σχετικής ηλεκτρονικής υποβολής. Σε περίπτωση ταχυδρομικής αποστολής ως ημερομηνία κατάθεσης λογίζεται η ημερομηνία αποστολής που αποδεικνύεται από τη σφραγίδα ταχυδρομείου.

Οι Ενώσεις προσώπων που υποβάλλουν κοινή προσφορά θα πρέπει να καταθέσουν τα παραπάνω κατά περίπτωση δικαιολογητικά για κάθε πρόσωπο που συμμετέχει στην ένωση.

Σε περίπτωση που ορισμένα από τα πιο πάνω δικαιολογητικά δεν εκδίδονται ή δεν καλύπτουν στο σύνολο όλες τις περιπτώσεις πρέπει να συμπληρωθούν από **ένορκη βεβαίωση** ενώπιον δικαστικής αρχής ή συμβολαιογράφου στην οποία θα βεβαιώνεται ότι ο προσφέρων δεν βρίσκεται σε αντίστοιχη κατάσταση.

Αν σε κάποια χώρα δεν εκδίδονται τα παραπάνω πιστοποιητικά ή έγγραφα, ή δεν καλύπτουν όλες τις παραπάνω περιπτώσεις, μπορούν να αντικατασταθούν από **ένορκη βεβαίωση** του Προσφέροντα, ενώπιον δικαστικής αρχής ή συμβολαιογράφου ή αρμόδιου επαγγελματικού οργανισμού.

Δικαιολογητικά που εκδίδονται σε Κράτος εκτός Ελλάδας, θα συνοδεύονται από μετάφρασή τους στην Ελληνική γλώσσα.

Τα περιεχόμενα στον ηλεκτρονικό φάκελο, δικαιολογητικά κατακύρωσης, **προσκομίζονται στην Αναθέτουσα αρχή και σε έντυπη μορφή** (πρωτότυπο ή ακριβές αντίγραφο) **εντός τριών (3) εργασίμων ημερών από την ηλεκτρονική υποβολή τους.**

Επισημαίνεται ότι τα ανωτέρω δικαιολογητικά που απαιτούνται να προσκομισθούν στην Αναθέτουσα Αρχή σε έντυπη μορφή εντός της ανωτέρω αναφερόμενης προθεσμίας είναι τα δικαιολογητικά και στοιχεία που δεν έχουν εκδοθεί/ συνταχθεί από τον ίδιο τον Οικονομικό Φορέα και κατά συνέπεια δεν φέρουν την ψηφιακή του υπογραφή

Η ημερομηνία, ο τόπος και η ώρα που θα αποσφραγιστεί ο φάκελος των δικαιολογητικών θα γνωστοποιηθεί, με σχετική ηλεκτρονική ανακοίνωση της Επιτροπής Διαγωνισμού, σε αυτούς που δικαιούνται να παρευρίσκονται στη διαδικασία αποσφράγισης, μέσω της διαδικτυακής πύλης www.promitheus.gov.gr του Ε.Σ.Η.Δ.ΗΣ.

Η ηλεκτρονική αποσφράγιση, μέσω των αρμόδιων πιστοποιημένων στο Σύστημα οργάνων της Αναθέτουσας Αρχής γίνεται δύο (2) εργάσιμες ημέρες μετά και την

προσκόμιση των δικαιολογητικών σε έντυπη μορφή, ύστερα από τη σχετική ειδοποίηση των συμμετεχόντων που δικαιούνται να λάβουν γνώση των δικαιολογητικών που υπεβλήθησαν.

Αμέσως μετά την ανωτέρω αποσφράγιση, οι συμμετέχοντες στο διαγωνισμό που δικαιούνται να λάβουν γνώση των υποβληθέντων δικαιολογητικών, θα έχουν ηλεκτρονική πρόσβαση στο περιεχόμενο του αποσφραγισθέντος ηλεκτρονικού φακέλου «Δικαιολογητικών Κατακύρωσης».

Η μη έγκαιρη και προσήκουσα ηλεκτρονική υποβολή ή/και έντυπη προσκόμιση των δικαιολογητικών του παρόντος άρθρου συνιστά λόγο αποκλεισμού από το Διαγωνισμό.

Στην περίπτωση που ο διαγωνιζόμενος ο οποίος προσφέρει την χαμηλότερη τιμή δεν προσκομίσει ένα ή περισσότερα από τα ανωτέρω έγγραφα και δικαιολογητικά η κατακύρωση του διαγωνισμού γίνεται στον διαγωνιζόμενο που προσφέρει την αμέσως επόμενη χαμηλότερη τιμή με την προϋπόθεση ότι και αυτός θα υποβάλλει-προσκομίσει εγκαίρως και προσηκόντως τα ανωτέρω δικαιολογητικά.

Αν κανένας από τους διαγωνιζομένους δεν προσκομίσει εγκαίρως και προσηκόντως τα ανωτέρω δικαιολογητικά ο διαγωνισμός ματαιώνεται.

Στις περιπτώσεις που ο Προσφέρων δεν προσκομίζει κατά το στάδιο της κατακύρωσης εγκαίρως και προσηκόντως τα ανωτέρω δικαιολογητικά καταπίπτει υπέρ του ΙΤΕ η εγγύηση συμμετοχής του Προσφέροντος.

Η κατακύρωση του διαγωνισμού γίνεται με απόφαση του Διοικητικού Συμβουλίου του ΙΤΕ έπειτα από γνωμοδότηση της αρμόδιας για τον διαγωνισμό επιτροπής. Η Αναθέτουσα Αρχή δύναται για τα αποτελέσματα του σταδίου της αξιολόγησης της οικονομικής προσφοράς και του σταδίου του ελέγχου των δικαιολογητικών κατακύρωσης του προσωρινού αναδόχου, λαμβάνοντας υπόψη τις εισηγήσεις της Επιτροπής του Διαγωνισμού να εκδώσει μια και μόνον εκτελεστική διοικητική πράξη.

Εάν η κατακύρωση ή η ανάθεση γίνεται σε αλλοδαπό οικονομικό φορέα η ανακοίνωση απευθύνεται στον εκπρόσωπο του στην Ελλάδα ή στέλνεται με FAX και email στον αλλοδαπό προμηθευτή.

Από την ανακοίνωση του αποτελέσματος του διαγωνισμού στον Ανάδοχο, η Σύμβαση θεωρείται ότι έχει συναφθεί το δε έγγραφο (Σύμβαση) που ακολουθεί έχει μόνον αποδεικτικό χαρακτήρα.

ΑΡΘΡΟ 19 ΔΙΚΑΙΩΜΑ ΜΑΤΑΙΩΣΗΣ

Η Αναθέτουσα Αρχή, μετά από σχετική γνωμοδότηση της Επιτροπής Διαγωνισμού, διατηρεί το δικαίωμα:

- α. να αποφασίσει τη ματαίωση, ακύρωση ή διακοπή του διαγωνισμού
- β. να αποφασίσει τη ματαίωση του διαγωνισμού και την επανάληψή του με τροποποίηση ή μη των όρων και των προδιαγραφών της Προκήρυξης
- γ. να αποφασίσει τη ματαίωση του διαγωνισμού και να προσφύγει στην απευθείας ανάθεση, εφ' όσον ισχύουν οι προϋποθέσεις των παραγράφων του άρθρου 21 του κανονισμού προμηθειών του ΙΤΕ.

ΑΡΘΡΟ 20 ΚΑΤΑΡΤΙΣΗ ΚΑΙ ΥΠΟΓΡΑΦΗ ΣΥΜΒΑΣΗΣ

Μετά την ανακοίνωση της Κατακύρωσης καταρτίζεται η σχετική Σύμβαση η οποία ρυθμίζει όλες τις λεπτομέρειες για την εφαρμογή της Κατακύρωσης.

Η Σύμβαση, που περιλαμβάνει, λεπτομερώς όλους τους όρους και τις προϋποθέσεις για την υλοποίηση του Έργου καθώς και τα δικαιώματα και τις υποχρεώσεις των συμβαλλομένων μερών, καταρτίζεται με βάση την Κατακύρωση, την προσφορά και την Προκήρυξη.

Για τις ανάγκες κατάρτισης των ειδικών όρων και λεπτομερειών της Σύμβασης, ο Ανάδοχος θα συνεργαστεί με την Αναθέτουσα Αρχή.

Σε περίπτωση που πιθανολογείται ότι, κατά το χρονικό διάστημα κατάρτισης του τελικού κειμένου της Σύμβασης, θα λήξει η ισχύς της προσφοράς ή της εγγύησης συμμετοχής, ο Ανάδοχος υποχρεούται στην έγκαιρη παράταση της ισχύος της προσφοράς του κατά τον

εκτιμώμενο για την ολοκλήρωση του κειμένου της Σύμβασης απαιτούμενο χρόνο και την παράταση, για τον ίδιο χρόνο, της ισχύος της εγγυητικής συμμετοχής ή την αντικατάστασή της με την εγγύηση καλής εκτέλεσης.

Μετά την ολοκλήρωση του εγγράφου της Σύμβασης και μέσα σε χρονικό διάστημα δέκα πέντε (15) ημερών από την λήψη έγγραφης πρόσκλησης από την Αναθέτουσα Αρχή, ο Ανάδοχος υποχρεούται να προσέλθει για την υπογραφή της Σύμβασης, προσκομίζοντας τα παρακάτω στοιχεία:

- (α) Στην περίπτωση που ο Ανάδοχος είναι εταιρεία ή συνεταιρισμός ή ένωση προσώπων, τα έγγραφα νομιμοποίησης του προσώπου που θα υπογράψει τη Σύμβαση.
- (β) Εγγύηση καλής εκτέλεσης των όρων της Σύμβασης ποσού που θα αντιστοιχεί στο 5% της συνολικής συμβατικής αξίας χωρίς ΦΠΑ.

Η εγγύηση καλής εκτέλεσης, όπως και όλες οι εγγυήσεις που αναφέρονται στην Προκήρυξη, εκδίδεται από πιστωτικά ιδρύματα ή άλλα νομικά πρόσωπα που λειτουργούν νόμιμα στην Ελλάδα σε άλλο κράτος μέλος της Ευρωπαϊκής Ένωσης (ΕΕ) ή του Ευρωπαϊκού Οικονομικού Χώρου (ΕΟΧ) ή σε τρίτες χώρες που έχουν υπογράψει τη Συμφωνία Δημοσίων Συμβάσεων του Παγκόσμιου Οργανισμού Εμπορίου, η οποία κυρώθηκε με το νόμο 2513/1997 και έχουν, σύμφωνα με την νομοθεσία των κρατών αυτών, αυτό το δικαίωμα.

Εγγυήσεις που εκδίδονται σε άλλο κράτος εκτός της Ελλάδας, θα συνοδεύονται από μετάφρασή τους στην Ελληνική γλώσσα.

Η εγγύηση καλής εκτέλεσης πρέπει να συνταχθεί σύμφωνα με το υπόδειγμα 2 του Παραρτήματος Ι.

- (γ) Ο ανάδοχος οφείλει πριν την υπογραφή της σύμβασης να προσκομίσει κατάσταση προσωπικού που θα απασχοληθεί στο έργο θεωρημένη από την Επιθεώρηση Εργασίας που θα αναφέρει το ονοματεπώνυμο την ειδικότητα και το ωράριο εργασίας κάθε εργαζομένου. Ειδικότερα ο ανάδοχος θα φροντίζει για έγγραφη ενημέρωση του ΙΤΕ με τα ονόματα των υπαλλήλων και το πρόγραμμα τους ανά κτήριο. Σε οποιαδήποτε περίπτωση αλλαγής προσωπικού ο ανάδοχος θα πρέπει να υποβάλλει στο ΙΤΕ εγκαίρως τροποποιημένη την προαναφερθείσα κατάσταση, θεωρημένη από την επιθεώρηση εργασίας.

Στην περίπτωση που ο ανάδοχος δεν προσέλθει να υπογράψει τη Σύμβαση, κηρύσσεται έκπτωτος με απόφαση του Δ.Σ. του ΙΤΕ και καταπίπτει υπέρ του ΙΤΕ η εγγύηση συμμετοχής στο διαγωνισμό.

ΒΑΣΙΚΑ ΣΤΟΙΧΕΙΑ ΣΥΜΒΑΣΗΣ

ΑΡΘΡΟ 21 ΕΦΑΡΜΟΣΤΕΟ ΔΙΚΑΙΟ

Η Σύμβαση διέπεται από το Ελληνικό Δίκαιο.

Σε περίπτωση διαφορών που ενδεχομένως προκύψουν σχετικά με την ερμηνεία ή την εκτέλεση ή την εφαρμογή της Σύμβασης ή εξ' αφορμής της, αρμόδια θα είναι τα δικαστήρια που εδρεύουν στο Ηράκλειο Κρήτης.

ΑΡΘΡΟ 22 ΧΡΟΝΟΔΙΑΓΡΑΜΜΑ ΤΟΥ ΕΡΓΟΥ

Η συνολική διάρκεια των υπηρεσιών είναι 1 έτος από την υπογραφή της παρούσης με δυνατότητα ανανέωσης για άλλα δύο (2) έτη (1+1+1), κατόπιν συμφωνίας μεταξύ Αναθέτουσας Αρχής και Αναδόχου που θα επιτυγχάνεται εξήντα (60) μέρες προ της λήξης της σύμβασης.

ΑΡΘΡΟ 23 ΑΜΟΙΒΗ

Η αμοιβή του Αναδόχου για την παροχή των υπηρεσιών (συμβατικό αντάλλαγμα) ορίστηκε σύμφωνα με την προσφορά του και ανέρχεται στο ποσό τωνευρώ (€.....) μη συμπεριλαμβανομένου του αναλογούντος ΦΠΑ. Στο ανωτέρω ποσό περιλαμβάνονται οι νόμιμες αποδοχές των εργαζομένων ύψους και οι ασφαλιστικές εισφορές τους ύψους καθώς και κάθε είδους έξοδα και δαπάνες του Αναδόχου που θα προκληθούν από την εκτέλεση των υπηρεσιών.

16PROC003764209-2016-02-03

Η ως άνω Αμοιβή αποτελεί την πληρωμή που δικαιούται ο Ανάδοχος για την προσήκουσα, πλήρη και έγκαιρη εκτέλεση των υπηρεσιών, καθώς και για την πιστή και έγκαιρη εκπλήρωση του συνόλου των κυρίων και παρεπομένων υποχρεώσεων, ευθυνών του σύμφωνα με τις διατάξεις, προδιαγραφές και όρους της Σύμβασης.

Εκτός από την ως άνω Αμοιβή, η μοναδική άλλη χρέωση και επιβάρυνση της Αναθέτουσας Αρχής για όλες τις εργασίες που θα εκτελεστούν και εν γένει τις υπηρεσίες που θα παρασχεθούν στο πλαίσιο του Έργου σε εκτέλεση της Σύμβασης, θα είναι ο Φόρος Προστιθέμενης Αξίας (Φ.Π.Α.) επί των τιμολογίων του Αναδόχου που θα εκδοθούν σύμφωνα με τις διατάξεις της παρούσας.

Στην Αμοιβή, με εξαίρεση τον οικείο Φόρο Προστιθέμενης Αξίας, περιλαμβάνονται όλα τα έξοδα και οι δαπάνες που άμεσα ή έμμεσα πηγάζουν από ή σχετίζονται με το Έργο και που απαιτούνται για την προσήκουσα εκτέλεση του Έργου σύμφωνα με τις απαιτήσεις της Σύμβασης, όπως ενδεικτικά και όχι αποκλειστικά:

Επί της καθαρής αξίας των τιμολογίων διενεργείται κράτηση 0,10 % υπέρ της Ενιαίας Ανεξάρτητης Αρχής Δημοσίων Συμβάσεων σύμφωνα με το άρθρο 4 παρ.3 του ν. 4013/2011.

Στην αμοιβή του εργολάβου περιλαμβάνονται όλες οι απαραίτητες αμοιβές και δαπάνες για την εκτέλεση του έργου και ενδεικτικά:

- Η αμοιβή του εργολάβου και του προσωπικού του.
- Το κόστος των εργαλείων καθαρισμού καθώς και τα υλικά καθαριότητας και η κατανάλωση χαρτιού υγιεινής, χειροπετσετών, κρεμοσάπουνων, κλπ σύμφωνα με την προσφορά του.
- Τα έμμεσα και γενικά έξοδα του έργου και οι απρόβλεπτες δαπάνες που αφορούν στην καλή εκτέλεση του έργου.
- Κάθε δαπάνη που αφορά το προσωπικό του εργολάβου και οποιονδήποτε τρίτο σχετικό με το έργο αυτό, συμπεριλαμβανομένων των εισφορών σε Ασφαλιστικά Ταμεία οποιασδήποτε φύσης, της ασφάλισης έναντι όλων των ατυχημάτων (προσώπων - περιουσιών, κλπ) ή υποχρεώσεων έναντι του προσωπικού ή τρίτων κατά την εκτέλεση του έργου του εργολάβου ή εξ αφορμής αυτού.

Όλα τα παραπάνω, ανεξαρτήτως αν αναφέρονται ειδικά ή όχι στη Σύμβαση, περιλαμβάνονται στην Αμοιβή και θα βαρύνουν αποκλειστικά τον Ανάδοχο, ο οποίος θα είναι συνολικά και αποκλειστικά υπεύθυνος και υπόχρεος για την πληρωμή, απόσβεση ή διακανονισμό όλων των προηγούμενων με δική του δαπάνη.

Ο Ανάδοχος εγγυάται ρητά την ακρίβεια του προϋπολογισμού και των υπολογισμών του βάσει των οποίων υπέβαλε την προσφορά του για το Έργο και συμφωνήθηκε η Αμοιβή, παραιτείται δε από κάθε δικαίωμα να ζητήσει αναπροσαρμογή της Αμοιβής αυτής για οποιονδήποτε λόγο και αιτία. Ενδεικτικά και όχι αποκλειστικά αναφέρεται ότι δεν αποτελούν λόγο αναθεώρησης της Αμοιβής:

Η αύξηση των εξόδων του Αναδόχου, ή γενικότερα η ανατίμηση υπηρεσιών ή ειδών που θα χρησιμοποιήσει ο Ανάδοχος για την εκτέλεση των υπηρεσιών.

Η διαπίστωση ότι για την προσήκουσα εκτέλεση των υπηρεσιών απαιτούνται περισσότεροι ή διαφορετικοί πόροι (ανθρώπινο δυναμικό, χρόνος απασχόλησης, υποδομές, εξοπλισμός) σε σύγκριση με τα δεδομένα στα οποία στήριξε την προσφορά του ο Ανάδοχος.

Η εν γένει μεταβολή των συνθηκών εκτέλεσης των υπηρεσιών.

Κάθε άλλη συναφής περίπτωση.

Γίνεται μνεία, ότι το ενδεχόμενο μεταβολών όπως οι παραπάνω και οι κίνδυνοι που αυτές συνεπάγονται, έχουν ήδη ληφθεί υπόψη από τον Ανάδοχο κατά τη σύνταξη της προσφοράς του και έχουν ήδη ενσωματωθεί στην Αμοιβή, δεδομένης της εμπειρίας του Αναδόχου στην εκτέλεση παρόμοιων έργων και στον υπολογισμό των σχετικών κινδύνων του Έργου.

Στη σύμβαση επίσης θα περιλαμβάνονται τα στοιχεία α΄ έως στ΄ της παραγράφου, 1 του άρθρου 22 του Ν.4123/2013 που έχει καταθέσει ο ανάδοχος στην οικονομική του προσφορά.

ΑΡΘΡΟ 24 ΤΡΟΠΟΣ ΚΑΤΑΒΟΛΗΣ ΤΗΣ ΑΜΟΙΒΗΣ

Η αμοιβή του Αναδόχου θα καταβληθεί τμηματικά σε 12 ισόποσες μηνιαίες δόσεις, και θα αφορά παρασχεθείσες υπηρεσίες. Όλες οι πληρωμές θα γίνονται σε ευρώ με την προσκόμιση των νομίμων δικαιολογητικών που προβλέπονται από τις ισχύουσες διατάξεις κατά το χρόνο πληρωμής, συνοδευόμενα από Πιστοποιητικό φορολογικής και ασφαλιστικής ενημερότητας.

16PROC003764409 2016-02-03

Για την καταβολή της αμοιβής, ο Ανάδοχος, θα εκδίδει τιμολόγιο παροχής υπηρεσιών σύμφωνα με τις κείμενες διατάξεις για παρασχεθείσες υπηρεσίες του προηγούμενου κάθε φορά μήνα και επίπλέον θα προσκομίζει ακτός από την φρορολογική και ασφαλιστική ενημερότητα και Υπεύθυνη Δήλωση στην οποία θα αναγράφει αναλυτικά τα ονόματα του προσωπικού που απασχολεί στο έργο, τις αποδοχές του ενός εκάστου και τις κρατήσεις που αντιστοιχούν σε έκαστο. Επίσης θα υποβάλει επικαιροποιημένη κατάσταση του προσωπικού σε περίπτωση αλλαγής αυτού, αφού πρώτα θα έχει εγγράφως ειδοποιήσει το ΙΤΕ σχετικά.

Ο Ανάδοχος θα προσκομίσει οποιοδήποτε άλλο δικαιολογητικό απαιτείται από την ελληνική νομοθεσία και ζητηθεί από την Τεχνική Υπηρεσία του ΙΤΕ που να τεκμηριώνει τη συμμόρφωσή του στην εφαρμογή των διατάξεων της εργατικής και ασφαλιστικής νομοθεσίας.

ΑΡΘΡΟ 25 ΥΠΟΧΡΕΩΣΕΙΣ ΑΝΑΔΟΧΟΥ

Ο Ανάδοχος κατά την υπογραφή της Σύμβασης τεκμαίρεται ότι έχει λάβει πλήρη γνώση του συνόλου των συνθηκών εκτέλεσης του αντικειμένου της Σύμβασης, καθώς και των κινδύνων. Αναλαμβάνει δε την εκτέλεση της Σύμβασης, θεωρώντας το συμβατικό αντάλλαγμα επαρκές. Τυχόν παράλειψη ενημέρωσής του δεν τον απαλλάσσει των συμβατικών υποχρεώσεων και ευθυνών του.

Ο Ανάδοχος θα ορίσει έναν Υπεύθυνο Επόπτη του συνεργείου καθαρισμού με τον οποίο θα συνεργάζεται ο Υπεύθυνος Καθαριότητας της Τεχνικής Υπηρεσίας του ΙΤΕ. Καθ'όλη την διάρκεια εκτέλεσης των υπηρεσιών ο Ανάδοχος θα πρέπει να συνεργάζεται στενά με το ΙΤΕ, υποχρεούται δε να λαμβάνει υπόψη του οποιεσδήποτε παρατηρήσεις σχετικά με την εκτέλεση των υπηρεσιών καθαριότητας.

Ο Ανάδοχος θα εκτελέσει τις υπηρεσίες και θα εκπληρώσει όλες τις κύριες και παρεπόμενες υποχρεώσεις του που απορρέουν από τη Σύμβαση και την όλη έννομη σχέση του με την Αναθέτουσα Αρχή, με την απαιτούμενη φροντίδα, ικανότητα και επιμέλεια ειδικευμένου επαγγελματία. Ο ανάδοχος υποχρεούται να εφαρμόζει τις διατάξεις της εργατικής και ασφαλιστικής νομοθεσίας και της νομοθεσίας περί υγείας και ασφάλειας των εργαζομένων και πρόληψης του επαγγελματικού κινδύνου.

Ο Ανάδοχος υποχρεούται να τηρεί σε εβδομαδιαία βάση ημερολόγιο καθαριότητας για όλες τις εκτελούμενες εργασίες καθαρισμού ανά κτηριακό συγκρότημα(ημερομηνία, είδος εργασίας, υπογραφή υπεύθυνου συνεργείου). Το ημερολόγιο θα είναι πάντοτε στην διάθεση του Υπεύθυνου Καθαριότητας της Τεχνικής Υπηρεσίας του ΙΤΕ που θα παρακολουθεί το έργο καθαριότητας.

Ο Ανάδοχος είναι ενήμερος για την υποχρέωση του ΙΤΕ να δημοσιοποιεί στοιχεία της παρούσης σύμβασης σύμφωνα με το ν. 3861/2010 περί «Ενίσχυσης της διαφάνειας με την υποχρεωτική ανάρτηση νόμων και πράξεων των κυβερνητικών, διοικητικών και αυτοδιοικητικών οργάνων στο Διαδίκτυο “Πρόγραμμα Διαύγεια” και άλλες διατάξεις» και αποδέχεται την δημοσιοποίηση στο μέτρο και την έκταση που ο ως άνω νόμος ή νεώτεροι νόμοι απαιτούν.

ΑΡΘΡΟ 26 ΣΧΕΣΕΙΣ ΤΩΝ ΜΕΡΩΝ

Ο Ανάδοχος συναλλάσσεται με τους τρίτους με το δικό του όνομα και για δικό του λογαριασμό και κατά συνέπεια η Αναθέτουσα Αρχή δεν αναλαμβάνει υποχρεώσεις του Αναδόχου έναντι οποιουδήποτε τρίτου, όπως ενδεικτικά και όχι αποκλειστικά των αρχών, των συνεργατών, των υπαλλήλων του, έστω και αν οι υποχρεώσεις αυτές σχετίζονται άμεσα ή έμμεσα με την εκτέλεση των υπηρεσιών.

Ο Ανάδοχος δεν έχει το δικαίωμα να ενεργεί πράξεις στο όνομα της Αναθέτουσας Αρχής και γενικά να τη δεσμεύει έναντι τρίτων με οποιονδήποτε τρόπο και για οποιονδήποτε λόγο.

Συμφωνείται και δηλώνεται ρητά ότι ο Ανάδοχος δεν συνδέεται με την Αναθέτουσα Αρχή με σχέση αντιπροσώπευσης ή εξαρτημένης εργασίας, συμφωνεί δε ο Ανάδοχος ότι δεν θα παραπλανήσει οποιονδήποτε με τρόπο που να του δημιουργηθεί η εσφαλμένη εντύπωση ότι του έχει παρασχεθεί τέτοια εξουσία από την Αναθέτουσα Αρχή.

ΑΡΘΡΟ 27 ΤΡΟΠΟΣ ΠΑΡΟΧΗΣ ΥΠΗΡΕΣΙΩΝ

Ο Ανάδοχος έχει ήδη εκτιμήσει τις ανάγκες των υπηρεσιών και εγγυάται ότι το προσωπικό που θα απασχοληθεί για την παροχή των υπηρεσιών, διαθέτει τα προσόντα και τις προϋποθέσεις που απαιτούνται ώστε να εξασφαλίζεται η άρτια παροχή των υπηρεσιών.

Το πάσης φύσεως προσωπικό του Αναδόχου συνδέεται συμβατικά μόνο με τον τελευταίο, ο οποίος υποχρεούται να τηρεί αυστηρά την εργατική και ασφαλιστική νομοθεσία, να ασφαλίζει

τους εργαζομένους στους οικείους οργανισμούς κοινωνικής ασφάλισης. Σε κάθε περίπτωση, ο Ανάδοχος βαρύνεται με το σύνολο των υποχρεώσεων που απορρέουν από την έννομη σχέση του με το προσωπικό, τους υπαλλήλους και εν γένει συνεργάτες του, ιδίως δε έναντι των αρχών, ασφαλιστικών οργανισμών κλπ. Η Αναθέτουσα Αρχή υποχρεούται να τηρεί στους χώρους της στους οποίους παρέχουν τις υπηρεσίες τους οι εργαζόμενοι του Αναδόχου, όλους τους κανόνες υγιεινής και ασφάλειας.

Ο Ανάδοχος ευθύνεται για δόλο και αμέλεια έναντι της Αναθέτουσας Αρχής για τις πράξεις και παραλείψεις του προσωπικού του, και εν γένει των υπαλλήλων, συνεργατών και προστηθέντων του. Ειδικότερα, ο Ανάδοχος θα είναι συνολικά και αποκλειστικά υπεύθυνος και υπόλογος για όλο το προσωπικό του, υπαλλήλους του σε σχέση με οποιοδήποτε ζήτημα προκύπτει από ή σχετίζεται με τη Σύμβαση, συμπεριλαμβανομένης επίσης της ευθύνης κατά τα άρθρα 334 (Ευθύνη από πταίσμα του προστηθέντος) και 922 (Ευθύνη του προστήσαντος) του Αστικού Κώδικα, καθώς και για όλες τις πράξεις, δραστηριότητες, παραλείψεις, λάθη ή αμέλειες των ως άνω προσώπων που συνδέονται αιτιωδώς με την πρόκληση ζημίας ή βλάβης σε οποιονδήποτε τρίτο.

Ο Ανάδοχος θα είναι συνολικά και αποκλειστικά υπεύθυνος και υπόχρεος για όλες τις εισφορές, οφειλές, τέλη, και οποιεσδήποτε άλλες πληρωμές προς οργανισμούς κοινωνικής ασφάλισης, ασφάλισης υγείας και σύνταξης, υπηρεσίες ή άλλες αρχές, κύριας ή επικουρικής ασφάλισης, όπως το Ι.Κ.Α., κλπ., καθώς και προς οποιουσδήποτε συνδέσμους, οργανισμούς, που αφορούν το προσωπικό του, και εν γένει τους υπαλλήλους και προστηθέντες του.

ΑΡΘΡΟ 28 ΕΓΓΥΗΣΕΙΣ

Ο Ανάδοχος ως εγγύηση για την καλή και προσήκουσα εκτέλεση της Σύμβασης, την κάλυψη κάθε τυχόν οφειλής προς την Αναθέτουσα Αρχή και γενικά την πιστή τήρηση των όρων της Σύμβασης, θα προσκομίσει στην Αναθέτουσα Αρχή ως **Εγγύηση Καλής Εκτέλεσης** την από XXX εγγυητική επιστολή της τράπεζας XXXXXXXX με αριθμό XXXX ύψους XXXXX Ευρώ. Η Εγγυητική Επιστολή Καλής Εκτέλεσης, θα παραμείνει σε ισχύ στα χέρια της Αναθέτουσας Αρχής και θα επιστραφεί άτοκα στον Ανάδοχο μετά από την λύση της σύμβασης και ύστερα από την εκκαθάριση τυχόν απαιτήσεων μεταξύ των Μερών. Η εγγύηση καλής εκτέλεσης πρέπει να συνταχθεί σύμφωνα με το υπόδειγμα του Παραρτήματος I

ΑΡΘΡΟ 29 ΥΠΟΧΡΕΩΣΕΙΣ ΑΣΦΑΛΙΣΗΣ

Ο ανάδοχος υποχρεούται να λαμβάνει κάθε πρόσφορο μέτρο ασφάλειας και προστασίας για την αποτροπή ζημιών ή φθορών πραγμάτων ή εγκαταστάσεων του ΙΤΕ και είναι υπεύθυνος για την αποκατάσταση κάθε τέτοιας ή ζημίας που είναι δυνατόν να προξενηθεί κατά ή επί ευκαιρία της εκτέλεσης του έργου.

Ο ανάδοχος είναι υποχρεωμένος να λαμβάνει κάθε πρόσφορο μέσο για την ασφάλεια προσώπων και εξοπλισμού και είναι υπεύθυνος για κάθε σωματική βλάβη προσώπων ή θάνατο προσωπικού του ΙΤΕ ή τρίτων ή εξοπλισμού που είναι δυνατόν να προξενηθεί κατά ή επί ευκαιρία της εκτέλεσης του Έργου εφόσον οφείλεται σε πράξη ή παράλειψη αυτής ή σε ελάττωμα του εξοπλισμού. Ο ανάδοχος υποχρεούται να ασφαλίσει και διατηρεί ασφαλισμένο το προσωπικό του στους αρμόδιους ασφαλιστικούς οργανισμούς καθ' όλη τη διάρκεια εκτέλεσης του Έργου.

ΑΡΘΡΟ 30 ΕΧΕΜΥΘΕΙΑ

Χωρίς την προηγούμενη γραπτή συναίνεση της Αναθέτουσας Αρχής, ο Ανάδοχος δεν αποκαλύπτει εμπιστευτικές πληροφορίες που του δόθηκαν ή που ο ίδιος ανακάλυψε κατά την υλοποίηση του Έργου, ούτε κοινοποιεί πληροφορίες των οποίων λαμβάνει γνώση σε σχέση με τη Σύμβαση, υποχρεούται δε να μεριμνά ώστε το προσωπικό του, να τηρήσει την ως άνω υποχρέωση. Σε περίπτωση αθέτησης από τον Ανάδοχο της ως άνω υποχρέωσής του, η Αναθέτουσα Αρχή δικαιούται εκτός τυχόν άλλων συνεπειών που προβλέπονται από την παρούσα, να απαιτήσει την αποκατάσταση τυχόν ζημίας, την παύση κοινοποίησης των εμπιστευτικών πληροφοριών και την παράλειψή της στο μέλλον.

Ο Ανάδοχος δεν δύναται να προβαίνει σε δημόσιες δηλώσεις σχετικά με το Έργο χωρίς την προηγούμενη συναίνεση της Αναθέτουσας Αρχής, ούτε να συμμετέχει σε δραστηριότητες ασυμβίβαστες με τις υποχρεώσεις του απέναντι στην Αναθέτουσα Αρχή.

ΑΡΘΡΟ 31 ΤΡΟΠΟΠΟΙΗΣΗ ΤΗΣ ΣΥΜΒΑΣΗΣ

Οποιαδήποτε τροποποίηση της παρούσας σύμβασης μπορεί να γίνει μόνο εγγράφως.

ΑΡΘΡΟ 32 ΛΥΣΗ ΤΗΣ ΣΥΜΒΑΣΗΣ

16PR00003764409 2016-02-03
Η Αναθέτουσα Αρχή δικαιούται να καταγγείλει τη Σύμβαση σε οποιαδήποτε από τις ακόλουθες περιπτώσεις:

- α) ο Ανάδοχος δεν υλοποιεί το Έργο με τον τρόπο που ορίζεται στη Σύμβαση, παρά τις προς τούτο επανειλημμένες οχλήσεις της Αναθέτουσας Αρχής
- β) ο Ανάδοχος εκχωρεί τη Σύμβαση ή αναθέτει εργασίες υπεργολαβικά χωρίς την άδεια της Αναθέτουσας Αρχής
- γ) ο Ανάδοχος πτωχεύσει, τεθεί υπό αναγκαστική διαχείριση ή εκκαθάριση, λυθεί ή ανακληθεί η άδεια λειτουργίας του ή γίνουν πράξεις αναγκαστικής εκτελέσεως σε βάρος του, στο σύνολο ή σε σημαντικό μέρος των περιουσιακών του στοιχείων.
- δ) εκδίδεται τελεσίδικη απόφαση κατά του Αναδόχου για αδίκημα σχετικό με την άσκηση του επαγγέλματός του

Τα αποτελέσματα της καταγγελίας επέρχονται από την περιέλευση στον Ανάδοχο της εκ μέρους της Αναθέτουσας Αρχής καταγγελίας.

Με την μετά από καταγγελία της Αναθέτουσας Αρχής λύση της Σύμβασης, ο Ανάδοχος υποχρεούται μετά από αίτηση της Αναθέτουσας Αρχής:

- α) Να απόσχει από την διενέργεια οποιασδήποτε, παροχής υπηρεσιών ή εκτέλεσης υποχρεώσεώς του που πηγάζει από τη Σύμβαση, πλην εκείνων που επιβάλλονται για την διασφάλιση εγκαταστάσεων.
- β) Να παραδώσει στην Αναθέτουσα Αρχή κάθε εξοπλισμό, υλικά ή άλλα αγαθά που αφορούν άμεσα ή έμμεσα τις υπηρεσίες και ευρίσκονται στην κατοχή του.

Το συντομότερο δυνατό μετά την καταγγελία της Σύμβασης, η Αναθέτουσα Αρχή βεβαιώνει την αξία του παρασχεθέντος μέρους των υπηρεσιών καθώς και κάθε οφειλή έναντι του Αναδόχου κατά την ημερομηνία καταγγελίας.

Η Αναθέτουσα Αρχή αναστέλλει την καταβολή οποιουδήποτε ποσού πληρωτέου σύμφωνα με την Σύμβαση προς τον Ανάδοχο μέχρις εκκαθαρίσεως των μεταξύ τους υποχρεώσεων και οι εγγυητικές επιστολές καταπίπτουν.

Η Αναθέτουσα Αρχή δύναται να αγοράσει, σε τιμές αγοράς, τα παραδοθέντα ή παραγγελθέντα από τον Ανάδοχο υλικά και αντικείμενα και τις παρασχεθείσες υπηρεσίες που δεν έχει ακόμα πληρώσει. Οι όροι της αγοράς εναπόκεινται στην κρίση της Αναθέτουσας Αρχής.

Η Αναθέτουσα Αρχή δικαιούται να απαιτήσει πρόσθετα από τον Ανάδοχο αποζημίωση για κάθε ζημία που υπέστη μέχρι του ανώτατου ποσού του Συμβατικού Τιμήματος που αντιστοιχεί στην αξία του τμήματος των υπηρεσιών που δεν μπορεί, λόγω πλημμελούς εκτελέσεως της Σύμβασης, να χρησιμοποιηθεί για τον προοριζόμενο σκοπό.

ΑΡΘΡΟ 33 ΥΠΟΚΑΤΑΣΤΑΣΗ – ΕΚΧΩΡΗΣΗ

Ο Ανάδοχος δεν δικαιούται να υποκατασταθεί από άλλον στη θέση του για την υλοποίηση των υπηρεσιών. Οι όροι, συμφωνίες και συνθήκες της παρούσας υποχρεώνουν και ωφελούν τα Μέρη καθώς και τους διαδόχους και τους επιτρεπόμενους εκδοχείς τους.

Ο Ανάδοχος δεν επιτρέπεται, χωρίς την προηγούμενη έγγραφη ρητή συγκατάθεση και έγκριση της Αναθέτουσας Αρχής, να μεταβιβάζει ή να εκχωρεί καθ' οιονδήποτε τρόπο το σύνολο των δικαιωμάτων και υποχρεώσεων του που απορρέουν από τη Σύμβαση προς οποιοδήποτε τρίτο φυσικό ή νομικό πρόσωπο. Κατ' εξαίρεση, ο Ανάδοχος δικαιούται να εκχωρήσει, χωρίς έγκριση, τις απαιτήσεις του έναντι της Αναθέτουσας Αρχής για την καταβολή Συμβατικού Τιμήματος, με βάση τους όρους της Σύμβασης, σε Τράπεζα της επιλογής του που λειτουργεί νόμιμα στην Ελλάδα.

A. Αντικείμενο διαγωνισμού

Η παρούσα τεχνική περιγραφή, αφορά την παροχή υπηρεσιών καθαριότητας στο campus του ΙΤΕ στο Ηράκλειο στους ενεργούς χώρους που αναφέρονται παρακάτω:

α) Κτήριο ΕΚΕΚ

Το κτήριο ΕΚΕΚ, συνολικού εμβαδού 19.003m²

β) Κτήριο Α ΕΤΕΠ

Το κτήριο Α' ΕΤΕΠ, συνολικού εμβαδού 3.706m²

γ) Κτήριο Β ΕΤΕΠ

Το κτήριο Β' ΕΤΕΠ, συνολικού εμβαδού 2.127m²

γ) Κτήριο ΚΕΕΚ

Τα τμήματα του κτηρίου ΚΕΕΚ που καταλαμβάνονται από το ΙΤΕ, συνολικού εμβαδού 1.930m²

γ) Κτήριο ΑΜΙ

Το κτήριο Διάχυτης Νοημοσύνης (ΑΜΙ), συνολικού εμβαδού 2.762m²

δ) Περιβάλλον χώρος

Τα λειτουργικά τμήματα του περιβάλλοντος χώρου του campus του ΙΤΕ (πεζοδρόμια, δρόμοι, χώροι στάθμευσης). Δεν περιλαμβάνονται χώροι καλλιεργειών και δενδροφύτευσης.

Οι ενδιαφερόμενοι υποχρεούνται να εξακριβώσουν με ίδια ευθύνη την ανωτέρω περιγραφή, την έκταση και την μορφή των χώρων πριν την υποβολή της προσφοράς τους. Προς τον σκοπό αυτό μπορούν να ορίσουν επίσκεψη στους ανωτέρους χώρους επικοινωνώντας με τον αρμόδιο υπάλληλο της Τεχνικής Υπηρεσίας του ΙΤΕ κ. Ραφαέλ Ελ Μποργκίνη στο τηλ. +30 2810391574 ο οποίος θα τους συνοδεύσει στις εγκαταστάσεις του ΙΤΕ.

B. Υποχρεώσεις Αναδόχου

Ο ανάδοχος θα αναλάβει την υποχρέωση για την πλήρη και αποτελεσματική καθαριότητα των ως άνω εγκαταστάσεων του ΙΤΕ, συνολικής ενεργής επιφάνειας **29.528m²** και του περιβ. χώρου όπως οι σχετικές εργασίες εξειδικεύονται παρακάτω, για όλες τις εργάσιμες μέρες της εβδομάδας (Δευτέρα – Παρασκευή), καθώς και τα Σαββατοκύριακα, όπως περιγράφονται παρακάτω.

Για την καθαριότητα αυτή απαιτείται καθημερινή απασχόληση του αναγκαίου προς τούτο αριθμού κατάλληλα εκπαιδευμένου και πλήρως εξοπλισμένου προσωπικού (στον αριθμό αυτό περιλαμβάνεται και ο αναγκαίος αριθμός προσωπικού για τον καθαρισμό υαλοπινάκων, περιβάλλοντος χώρου, υποστήριξη αμφιθεάτρου κλπ), ούτως ώστε οι παραπάνω χώροι να καθαρίζονται στο μέγιστο βαθμό και να ικανοποιούνται αποτελεσματικά οι ανάγκες σε καθαριότητα του ΙΤΕ. Ο αναγκαίος αριθμός του διατιθέμενου από τον ανάδοχο προσωπικού είναι αυτός που απαιτείται κατά την κοινή αντίληψη και πείρα για την πλήρη και επιμελημένη και κατά τους κανόνες της υγιεινής και του ευπρεπισμού καθαριότητα των παραπάνω χώρων. Σε κάθε περίπτωση, ο αριθμός του προσωπικού καθαριότητας που θα διαθέσει ο εργολάβος δεν μπορεί να είναι κατώτερος των **δέκα (10) ατόμων**, που θα είναι πλήρους και αποκλειστικής απασχόλησης.

Επισημαίνεται ότι ο ανάδοχος οφείλει να αναθέσει καθήκοντα Υπεύθυνου Επόπτη σε έναν εκ των ανωτέρω 10 εργαζόμενων ή κάποιου πλέον αυτών. Σε περίπτωση τροποποίησης της σύμβασης με προσθήκη καθοριζόμενων επιφανειών, ο ανάδοχος θα πρέπει να απασχολεί προσωπικό που θα αντιστοιχεί τουλάχιστον σε ένα (1) άτομο ανά 3.100 m² για τα κτήρια και τουλάχιστον ένα (1) άτομο για τον περιβάλλοντα χώρο.

16PROC003764409_2016-02-03

Ο ανάδοχος θα φροντίσει να προσφέρει τις υπηρεσίες του σε πλήρη συνεργασία με τον εργοδότη και κατά τον βέλτιστο τρόπο. Τα εργαλεία και τα υλικά καθαριότητας που θα χρησιμοποιήσει θα είναι άριστης ποιότητας και της εγκρίσεως του εργοδότη.

Το προσωπικό που προτίθεται να απασχολήσει ο υποψήφιος ανάδοχος για το συγκεκριμένο έργο θα πρέπει να είναι πλήρους απασχόλησης και να καλύπτει πλήρως το ωράριο λειτουργίας που θα συμφωνηθεί με τον εργοδότη (από Δευτέρα έως Παρασκευή 06:30 έως 14:30, με τη δυνατότητα τροποποιήσεων με βάση τις ανάγκες των χρηστών κατά περίπτωση). Όσον αφορά τον καθαρισμό του αμφιθεάτρου, των λοιπών αιθουσών σεμιναρίων και των λοιπών χώρων (WC, στοά) που εξυπηρετούν τις εγκαταστάσεις αυτές, ο καθαρισμός τους θα γίνεται και πέραν του ωραρίου αυτού, καθώς και τα Σαββατοκύριακα, όποτε απαιτείται και σε συνεννόηση με τον εργοδότη. Ο ανάδοχος θα ευθύνεται για την καταβολή των εισφορών σε Ασφαλιστικά Ταμεία οιασδήποτε φύσης και την τήρηση των διατάξεων της επιθεώρησης εργασίας σχετικά με την έκθεση επαγγελματικού κινδύνου και τον τεχνικό ασφαλείας για το προσωπικό που θα απασχολεί κατά την εκτέλεση του έργου καθαριότητας. Επίσης ο ανάδοχος θα ευθύνεται και για την ασφάλιση έναντι ατυχημάτων κατά την εκτέλεση του έργου της καθαριότητας και εξ αφορμής αυτού.

Ο ανάδοχος θα υποχρεούται να τηρεί τους κανόνες υγιεινής κι ασφαλείας που αφορούν τις εργασίες που θα αναλάβει, διαθέτοντας στο προσωπικό του τον κατάλληλο εξοπλισμό και θα ευθύνεται για κάθε ζημία ή βλάβη των εγκαταστάσεων του εργοδότη που θα προκληθεί από τον ανάδοχο ή το προσωπικό του κατά την διάρκεια των υπηρεσιών. Επισημαίνεται ότι κατά την διάρκεια της καθαριότητας των χώρων, θα χρησιμοποιούνται οι ειδικές πινακίδες προς αποφυγή ατυχημάτων.

B1. ΑΝΤΙΚΕΙΜΕΝΟ ΚΑΘΑΡΙΣΜΟΥ ΑΝΑ ΧΩΡΟ

Τα καθήκοντα του προσωπικού που θα διαθέσει ο Ανάδοχος για τον καθαρισμό ανά χώρο κάθε κτηρίου, θα είναι τα εξής:

B1.1 ΚΑΘΑΡΙΣΜΟΣ ΓΡΑΦΕΙΩΝ

Μια φορά την εβδομάδα *καθαρισμός δαπέδων* και *ξεσκόνισμα* στα έπιπλα γραφείων, διακοσμητικά αντικείμενα, φωτιστικά, πίνακες ζωγραφικής, συσκευές (τηλεφωνικές, τηλεμοιοτυπικά, φωτοτυπικά, Η/Υ), διακόπτες φωτισμού, σώματα θέρμανσης, βιβλιοθήκες, πίνακες ανακοινώσεων κ.λ.π).

Καθαρισμό κάθε μέρα των δοχείων απορριμμάτων που βρίσκονται σε όλους τους χώρους, και αποκομιδή των άχρηστων αντικειμένων.

Σε τακτά χρονικά διαστήματα που θα ορισθούν στην τεχνική προσφορά αλλά και όποτε απαιτηθεί λόγω έκτακτων συνθηκών:

- καθαρίσμα φωτιστικών
- καθαρισμό ψευδοροφής από αράχνες - σκόνες - βρωμιές
- καθαρισμός ταπετσαριών, υφασμάτων, καρεκλών, με αναρρόφηση και καθαρίσμα (μεταλλικών – ξύλινων - πλαστικών) σκελετών επίπλων κατά περίπτωση.
- πλύσιμο (με υγρό πανί) των κάθετων περσίδων και των βενετικών στορ δύο φορές το χρόνο και μια φορά τον μήνα ξεσκόνισμα

B1.2 ΚΑΘΑΡΙΣΜΟΣ ΕΡΓΑΣΤΗΡΙΩΝ

Μια φορά την εβδομάδα *καθαρισμός δαπέδων* και *ξεσκόνισμα* στα έπιπλα γραφείων, διακοσμητικά αντικείμενα, φωτιστικά, πίνακες ζωγραφικής, συσκευές (τηλεφωνικές, τηλεμοιοτυπικά, φωτοτυπικά, Η/Υ), διακόπτες φωτισμού, σώματα θέρμανσης, βιβλιοθήκες, πίνακες ανακοινώσεων κ.λ.π).

Καθαρισμό κάθε μέρα των δοχείων απορριμμάτων που βρίσκονται σε όλους τους χώρους, και αποκομιδή των άχρηστων αντικειμένων.

Σε τακτά χρονικά διαστήματα που θα ορισθούν στην τεχνική προσφορά αλλά και όποτε απαιτηθεί:

- καθαρίσμα φωτιστικών

16PROC003764409-2016-02-03

- καθαρισμό ψευδοροφής από αράχνες - σκόνες - βρωμιές
- καθαρισμός ταπετσαριών, υφασμάτων, καρεκλών, με αναρρόφηση και καθαρίσμα (μεταλλικών – ξύλινων - πλαστικών) σκελετών επίπλων κατά περίπτωση.
- πλύσιμο (με υγρό πανί) των κάθετων περσίδων και των βενετικών στορ δύο φορές το χρόνο και μια φορά τον μήνα ξεσκόνισμα

Σε ορισμένα εργαστήρια ενδεχομένως να υπάρχουν ειδικές απαιτήσεις καθαρισμού πέραν των περιγραφόμενων παραπάνω (π.χ. σε χώρους παρασκευαστηρίων ενδεχομένως να απαιτείται το πλύσιμο διαφόρων σκευών), τις οποίες ο ανάδοχος θα πρέπει να ικανοποιήσει. Το προσωπικό καθαρισμού θα πρέπει να λαμβάνει πλήρη γνώση για τις ιδιαίτερες συνθήκες των εργαστηρίων και να ενημερώνεται για την ύπαρξη επικίνδυνων σημείων (υψηλή τάση, χημικά υλικά, κλπ). Το προσωπικό οφείλει να εκαπιδευτεί σε θέματα ασφαλείας κατά την εργασία του, τα ατομικά μέσα προστασίας καθώς και την χρήση ντουζ ανάγκης και οφθαλμολουτρών σε περίπτωση χημικού συμβάντος. Το προσωπικό θα πρέπει να είναι ενήμερο για τις ειδικές συνθήκες καθαρότητας των χώρων που συνεπάγεται ο ειδικός τρόπος καθαρισμού έτσι ώστε να αποτρέπεται η μεταφορά ρύπων άρα και μολύνσεων από χώρο σε χώρο. Θα πρέπει να ορισθεί ο τρόπος καθαρισμού των παραπάνω χώρων και του εξοπλισμού (πχ χρωματικόςκώδικας εξοπλισμού).

B1.3 ΚΑΘΑΡΙΣΜΟΣ ΑΙΘΟΥΣΩΝ ΣΕΜΙΝΑΡΙΩΝ-ΑΜΦΙΘΕΑΤΡΟΥ

Καθαρισμός δαπέδων και ξεσκόνισμα των αιθουσών και του αμφιθεάτρου πριν από κάθε χρήση τους σύμφωνα με το πρόγραμμα λειτουργίας τους που θα παραδίδεται στον ανάδοχο σε εβδομαδιαία βάση. Για οποιαδήποτε αλλαγή του προγράμματος, ο ανάδοχος θα πρέπει να ενημερώνεται τουλάχιστον μια ημέρα πριν την αλλαγή. Το πρόγραμμα μπορεί να περιλαμβάνει την λειτουργία των αιθουσών ή και του αμφιθεάτρου για περισσότερες από οκτώ (8) ώρες ημερησίως, καθώς και Σαββατοκύριακα ή Αργίες.

Υποχρέωση του αναδόχου θα είναι να καλύπτει το πρόγραμμα ανά πάσα στιγμή με την παραμονή τουλάχιστον ενός ατόμου που θα υποστηρίζει την καθαριότητα των αιθουσών ή και του αμφιθεάτρου καθώς και των υποστηρικτικών τους χώρων (wc, χώρος στοάς κλπ) καθ' όλη τη διάρκεια της λειτουργίας τους.

Σε περίπτωση που δεν υπάρχουν εκδηλώσεις σε κάποιον από τους παραπάνω χώρους κατά τη διάρκεια μιας εβδομάδας, ο ανάδοχος θα έχει την υποχρέωση να τους καθαρίσει τουλάχιστον μια φορά.

Σε τακτά χρονικά διαστήματα και όποτε απαιτείται :

- καθαρίσμα φωτιστικών
- καθαρισμό ψευδοροφής από αράχνες - σκόνες - βρωμιές
- καθαρισμός ταπετσαριών, υφασμάτων, καρεκλών, με αναρρόφηση και καθαρίσμα (μεταλλικών – ξύλινων - πλαστικών) σκελετών επίπλων κατά περίπτωση.
- πλύσιμο (με υγρό πανί) των κάθετων περσίδων και των βενετικών στορ δύο φορές το χρόνο και μια φορά τον μήνα ξεσκόνισμα

B1.4 ΚΑΘΑΡΙΣΜΟΣ ΚΟΙΝΟΧΡΗΣΤΩΝ ΧΩΡΩΝ

Διάδρομοι - κλιμακοστάσια: Καθημερινό σκούπισμα και πέρασμα με ειδικό γυαλιστικό υλικό και μια φορά την βδομάδα (ή συχνότερα όταν απαιτείται) σφουγγάρισμα.

Στοά, χώροι εισόδων κτηρίων : Καθημερινό σκούπισμα και πέρασμα με ειδικό γυαλιστικό υλικό και μια φορά την βδομάδα (ή συχνότερα όταν απαιτείται) σφουγγάρισμα και γυάλισμα με ειδικό μηχάνημα. Επίσης στους χώρους της στοάς του κτηρίου ΕΚΕΚ θα γίνεται γυάλισμα των δαπέδων με ειδικό μηχάνημα μια φορά την εβδομάδα.

Βιβλιοθήκη: Καθημερινό σκούπισμα και μια φορά την βδομάδα (ή συχνότερα όπου απαιτείται) σφουγγάρισμα με απορρυπαντικό και ξέβγαλμα με νερό, καθώς και ξεσκόνισμα των βιβλιοθηκών.

16PROC003764409_2016-02-03

Κοινόχρηστες μικρές κουζίνες εξυπηρέτησης γραφείων: Μια φορά την εβδομάδα **καθαρισμός δαπέδων και ξεσκόνισμα** στα έπιπλα, διακοσμητικά αντικείμενα, φωτιστικά, διακόπτες φωτισμού, σώματα θέρμανσης, βιβλιοθήκες, πίνακες ανακοινώσεων κ.λ.π). Καθαρισμό κάθε μέρα των δοχείων απορριμμάτων και αποκομιδή των άχρηστων αντικειμένων. Έλεγχος σε επάρκεια χειροπετσέτων και απορρυπαντικού πιατών.

Σε τακτά χρονικά διαστήματα και όποτε απαιτείται σε όλους τους παραπάνω κοινόχρηστους χώρους :

- καθαρισμό φωτιστικών
- καθαρισμό ψευδοροφών από αράχνες - σκόνες - βρωμιές
- καθαρισμός ταπετσαριών, υφασμάτων, καρεκλών, με αναρρόφηση και καθαρισμό (μεταλλικών – ξύλινων - πλαστικών) σκελετών επίπλων κατά περίπτωση.
- πλύσιμο (με υγρό πανί) των κάθετων περσίδων και των βενετικών στορ δύο φορές το χρόνο και μια φορά τον μήνα ξεσκόνισμα

B1.5 ΚΑΘΑΡΙΣΜΟΣ ΤΟΥΑΛΕΤΩΝ

Καθαρισμός μια φορά την ημέρα των νιπτήρων, πάγκων και λοιπών ειδών υγιεινής εκτός των τουαλετών που θα καθαρίζονται τουλάχιστον δυο (2) φορές την ημέρα, καθαρισμός δαπέδων.

Καθαρισμός στα χωρίσματα των χώρων υγιεινής και των πλακιδίων επένδυσης των τοίχων των χώρων αυτών, μια φορά τον μήνα.

Χαρτί υγείας, σαπούνι χεριών, πετσέτες και αποσμητικά-απολυμαντικά για WC, θα διατίθενται από τον Ανάδοχο, ενώ σε οποιαδήποτε ώρα της ημέρας θα πρέπει να υπάρχει πλήρης επάρκεια.

Οι τουαλέτες θα ελέγχονται για την καθαριότητα και την επάρκεια των υλικών (χαρτί υγείας, πετσέτες, σαπούνι κλπ) υποχρεωτικά πριν την αναχώρηση του προσωπικού κατά την λήξη του ωραρίου.

Γενικώς οι τουαλέτες (δάπεδο, λεκάνες, νιπτήρες και άδειασμα καλαθιών) θα είναι καθαρές ανά πάσα στιγμή και οι χώροι καθημερινά θα απολυμαίνονται και θα καθαρίζονται. Όσα άχρηστα υλικά ή αντικείμενα υπάρχουν στα WC και δεν έχουν σχέση με το εν λόγω χώρο θα απομακρύνονται άμεσα.

B1.6 ΚΑΘΑΡΙΣΜΟΣ ΑΝΕΛΚΥΣΤΗΡΩΝ

Καθημερινός **καθαρισμός δαπέδων** των ανελκυστήρων. Καθάρισμα των τοιχομάτων, των καθρεπτών καθώς και των πορτών των ανελκυστήρων μία φορά την εβδομάδα.

B.1.7 ΕΞΩΤΕΡΙΚΑ ΚΛΙΜΑΚΟΣΤΑΣΙΑ – ΕΞΩΣΤΕΣ

Πλύσιμο με πιεστικό, σφουγγάρισμα , ξεσκόνισμα πρεβαζιών, κιγκλιδωμάτων κλπ μια φορά το μήνα.

B.1.8 ΠΕΡΙΒΑΛΛΩΝ ΧΩΡΟΣ

Καθαρισμός των λειτουργικών τμημάτων του περιβάλλοντος χώρου και των λοιπών υπαίθριων χώρων, που θα περιλαμβάνει έλεγχο και άδειασμα όποτε απαιτείται των μικρών κάδων σε καθημερινή βάση, συλλογή των απορριμμάτων από τα πεζοδρόμια, τους δρόμους και λοιπούς υπαίθριους χώρους γύρω και μεταξύ των κτιριακών συγκροτημάτων, κάθε δεκαπέντε μέρες και πλύσιμο με πιεστικό των μαρμάρινων επιφανειών περιμετρικά των κτηρίων μια φορά το μήνα.

B2. ΠΕΡΙΓΡΑΦΗ ΕΡΓΑΣΙΩΝ ΚΑΘΑΡΙΣΜΟΥ

B.2.1 ΚΑΘΑΡΙΣΜΟΣ ΔΑΠΕΔΩΝ

Μάρμαρο: (διάδρομοι, κλιμακοστάσια, είσοδοι κτιρίων). Καθημερινό σκούπισμα και σφουγγάρισμα και μια φορά το δίμηνο γυάλισμα με ειδικό μηχάνημα.

Πλαστικά δάπεδα και δάπεδα από linoleum: Καθημερινό σκούπισμα, σφουγγάρισμα δύο φορές την εβδομάδα ή συχνότερα όπου απαιτείται με απορρυπαντικό και ξέβγαλμα με νερό.

Μοκέτες: Σκληρό σκούπισμα με κατάλληλη ηλεκτρική σκούπα δύο φορές την εβδομάδα και αφαίρεση τυχόν λεκέδων με ειδικό καθαριστικό ή ειδικό μηχάνημα.

Ξύλινα δάπεδα: Καθημερινό σκούπισμα με παρκετέζα και καθαρισμός με καθαριστικά καθημερινής χρήσης για ξύλο.

16PROC003764409 2016-02-03

B.2.2 ΚΑΘΑΡΙΣΜΟΣ ΤΟΙΧΩΝ

Πλύσιμο με κατάλληλα απορρυπαντικά, μέχρι δυο φορές το χρόνο, καθ' υπόδειξη της Υπηρεσίας.

B.2.3 ΚΑΘΑΡΙΣΜΟΣ ΠΟΡΤΩΝ ΕΙΣΟΔΩΝ

Οι πόρτες των εισόδων των κτηρίων, καθώς και των αντίστοιχων εσωτερικών χώρων θα καθαρίζονται καθημερινά (υαλοπίνακες, πλαίσια κλπ) και θα ξεσκονίζονται επιμελώς.

B.2.4 ΚΑΘΑΡΙΣΜΟΣ ΥΑΛΟΠΙΝΑΚΩΝ-ΠΛΑΣΙΩΝ ΚΟΥΦΩΜΑΤΩΝ

Η εργασία καθαρισμού των υαλοπινάκων, των πλαισίων τους καθώς και των πλαισίων των κουφωμάτων όλου του κτιρίου (εκτός από τις εισόδους των κτηρίων που θα καθαρίζονται σε καθημερινή βάση) θα πραγματοποιείται μια (1) φορά το δίμηνο. Θα γίνεται συχνότερος καθαρισμός εφόσον δημιουργείται η ανάγκη (λ.χ μετά από κακές καιρικές συνθήκες) και σε συνεννόηση με τον εργοδότη.

Παρατήρηση: πάντα θα λαμβάνονται υπ' όψιν οι ειδικές συνθήκες σε εργαστηρακούς χώρους.

Γ . Ειδικό όροι για την εκτέλεση των εργασιών

1. Τα υλικά που θα χρησιμοποιηθούν για τις παραπάνω εργασίες καθαρισμού (πχ σακούλες απορριμμάτων, χαρτί υγείας, χειροπετσέτες, ρολά, καθαριστικά, υγρό σαπούνι κλπ) θα πρέπει να είναι άριστης ποιότητας και δεν θα πρέπει να προκαλούν φθορές στις επιφάνειες ή τα αντικείμενα πάνω στα οποία θα εφαρμοστούν, ούτε να προκαλούν βλάβες στο προσωπικό που θα τα χρησιμοποιεί ή τους χρήστες των χώρων για τους οποίους προορίζονται τα υλικά αυτά. Ο ανάδοχος θα πρέπει να υποβάλει στην τεχνική του προσφορά κατάλογο με τα υλικά-προϊόντα καθαρισμού που θα χρησιμοποιήσει . Τα προτεινόμενα υλικά καθαρισμού, θα πρέπει να είναι εγκεκριμένα από το Γενικό Χημείο του Κράτους ή τον ΕΟΦ (σε περίπτωση λήξης πιστοποιητικού ή αλλαγής υλικού θα κατατίθενται στην επιτροπή Ελέγχου καθαριότητας ή τον υπεύθυνο καθαριότητας τα νέα ανάλογα πιστοποιητικά). Αν ο ανάδοχος σκοπεύει να αλλάξει κάποιο από τα υλικά που θα χρησιμοποιεί, θα πρέπει να υποβάλλει τροποποιημένο τον κατάλογο υλικών προς έγκριση. Ο εργοδότης θα έχει την δυνατότητα ανά πάσα στιγμή να ζητήσει από τον ανάδοχο να τροποποιήσει τον κατάλογο υλικών, εάν για κάποιο λόγο κάποιο από τα υλικά που χρησιμοποιεί ο ανάδοχος δεν καλύπτει τις απαιτήσεις του εργοδότη. Η αξία όλων αυτών των υλικών, θα βαρύνει τον ανάδοχο.
2. Τα απορρίμματα θα τοποθετούνται σε πλαστικούς σάκους και θα μεταφέρονται στους ειδικούς κάδους συγκέντρωσης που βρίσκονται σε συγκεκριμένα σημεία του περιβάλλοντος χώρου, ώστε να είναι εύκολη η αποκομιδή τους από τα ειδικά αυτοκίνητα μεταφοράς απορριμμάτων του Δήμου. Τα υλικά θα διαχωρίζονται σε απορρίμματα και σε ανακυκλώσιμα υλικά και θα τοποθετούνται στους αντίστοιχους κάδους. Επίσης θα απομακρύνονται άμεσα χαρτοκιβώτια και λοιπά υλικά συσκευασίας που τυχόν θα υπάρξουν στους διαδρόμους ή έξω από τα κτίρια, σε συνεννόηση με τον εκάστοτε υπεύθυνο.
3. Η επίβλεψη της ακριβούς και ποιοτικής τήρησης των όρων της σύμβασης θα ανατεθεί στην Επιτροπή Παρακολούθησης και Παραλαβής έργου της καθαριότητας ή τον Υπεύθυνο καθαριότητας. Από την ίδια Επιτροπή ή τον Υπεύθυνο καθαριότητας αξιολογείται και η συνεργασία του αναδόχου με τον εργοδότη, ο οποίος διατηρεί το δικαίωμα να παρακολουθεί την εξέλιξη της παροχής των υπηρεσιών καθαριότητας σε όλα τα στάδια και να προβαίνει σε υποδείξεις ή παρατηρήσεις στον ανάδοχο εάν χρειασθούν. Η αξιολόγηση της ποιότητας των παρεχομένων υπηρεσιών του αναδόχου θα γίνεται σε μηνιαία βάση με την παραλαβή ή όχι των υπηρεσιών καθαριότητας που έχουν παρασχεθεί από τον Ανάδοχο.

Σε περίπτωση που ο ανάδοχος δεν τηρεί τις συμβατικές του υποχρεώσεις και η Επιτροπή ή ο Υπεύθυνος καθαριότητας αρνηθεί να υπογράψει την παραλαβή των εργασιών, τότε συντάσσεται Πρακτικό μη Παραλαβής των εργασιών και παραπέμπεται το θέμα στο ΔΣ. Σε περίπτωση που ο Ανάδοχος συνεχίζει να μην τηρεί τις συμβατικές υποχρεώσεις του, το ΙΤΕ διατηρεί το δικαίωμα μονομερούς καταγγελίας της σύμβασης, καθώς και κατάπτωσης της εγγυητικής επιστολής του.

Αντισυμβατική ενδεικτικά λογίζεται η συμπεριφορά του Αναδόχου εφόσον:

16PROC003764400 2016-02-03

- δεν χρησιμοποιεί το απαραίτητο προσωπικό σε μόνιμη και καθημερινή βάση ή δεν είναι συνεπής με τις μισθολογικές και ασφαλιστικές υποχρεώσεις του έναντι του προσωπικού.
 - δεν υποβάλλει καταστάσεις προσωπικού θεωρημένες από την επιθεώρηση εργασίας και το ΙΚΑ ή εάν οι υποβληθείσες καταστάσεις δεν συμπίπτουν με το χρησιμοποιούμενο προσωπικό
 - το προσωπικό δεν ανταποκρίνεται στις προϋποθέσεις που θέτει το ΙΤΕ
 - δεν είναι συνεπής στις αναφερόμενες με την παρούσα διακήρυξη υποχρεώσεις του αναδόχου
 - η ποιότητα των παρεχόμενων υπηρεσιών του κρίνεται απαράδεκτη
 - η ποιότητα των χρησιμοποιούμενων υλικών κρίνεται απαράδεκτη
4. Κατά την εκτέλεση του έργου της καθαριότητας, ο ανάδοχος υποχρεούται να προσαρμόζει τις υπηρεσίες του σύμφωνα με τις υποδείξεις του εργοδότη και ανάλογα με τις ανάγκες που θα προκύψουν από τη δραστηριότητά του.
5. Καθ' όλη την διάρκεια της Σύμβασης αλλά και μετά την λήξη ή λύση αυτής, ο Ανάδοχος θα αναλάβει την υποχρέωση να τηρήσει εμπιστευτικές και να μην γνωστοποιήσει σε οποιαδήποτε τρίτο, οποιεσδήποτε πληροφορίες τυχόν περιέλθουν σε γνώση του κατά την εκπλήρωση των συμβατικών του υποχρεώσεων.

Η αμοιβή του αναδόχου θα καταβάλλεται μηνιαία, μετά από την παραλαβή των υπηρεσιών του από την αρμόδια επιτροπή ή τον υπεύθυνο καθαριότητας, την προσκόμιση εκτός από την φορολογική και ασφαλιστική ενημερότητα και υπεύθυνης δήλωσης στην οποία θα αναγράφει αναλυτικά τα ονόματα του προσωπικού που απασχολεί στο έργο, τις αποδοχές του ενός εκάστου και τις κρατήσεις που αντιστοιχούν σε έκαστο. Επίσης θα υποβάλει επικαιροποιημένη κατάσταση του προσωπικού σε περίπτωση αλλαγής αυτού, αφού πρώτα θα έχει εγγράφως ειδοποιήσει το ΙΤΕ σχετικά. Ο Ανάδοχος θα προσκομίσει οποιοδήποτε άλλο δικαιολογητικό απαιτείται από την ελληνική νομοθεσία και ζητηθεί από την Τεχνική Υπηρεσία του ΙΤΕ που να τεκμηριώνει τη συμμόρφωσή του στην εφαρμογή των διατάξεων της εργατικής και ασφαλιστικής νομοθεσίας.

6. Σε περίπτωση αύξησης του συμβατικού αντικειμένου του αναδόχου (προσθήκη χώρων που δεν υπάρχουν στη σύμβαση), ο ανάδοχος είναι υποχρεωμένος να αναλάβει το επί πλέον αντικείμενο με τους ίδιους όρους, μετά από τροποποίηση της υφιστάμενης σύμβασης.

Δ. Ειδικό όροι για το προσωπικό του αναδόχου

1. Ο ανάδοχος είναι υποχρεωμένος για την απαρégκλιτη τήρηση των διατάξεων της εργατικής νομοθεσίας, δηλαδή, καταβολή των νόμιμων αποδοχών στους εργαζόμενους, οι οποίες σε καμιά περίπτωση δεν μπορεί να είναι κατώτερες των προβλεπομένων από την ισχύουσα Εργατική Νομοθεσία, τήρηση του νόμιμου ωραρίου, ασφαλιστική κάλυψη, όροι υγιεινής και ασφάλειας των εργαζομένων κλπ.
2. Σε περίπτωση, δε, που διαπιστωθεί παράβαση του ανωτέρου όρου θα καταγγεληθεί η σύμβαση με τον ανάδοχο.
3. Όλες οι παραπάνω εργασίες θα γίνονται από τον ανάδοχο και το εργατοτεχνικό του προσωπικό, το οποίο ο ανάδοχος θα δηλώσει ότι είναι επαρκές και εξειδικευμένο και του οποίου την πληρωμή (αποδοχές εργοδοτικές εισφορές κλπ.) θα αναλάβει εξ ολοκλήρου.
4. Το ωράριο εργασίας του συνεργείου ή των συνεργείων θα καθορισθεί σε συνεννόηση με τον εργοδότη ώστε να μην παρεμποδίζεται η εύρυθμη λειτουργία των κτηρίων.
5. Όποτε κρίνεται απαραίτητη η καθαριότητα πέραν του καθορισμένου ωραρίου εργασίας, ο ανάδοχος θα ενημερώνεται για αυτή του την υποχρέωση τουλάχιστον μια ημέρα πριν από τον Υπεύθυνο καθαριότητας κάθε κτιρίου.

- 16PROC003764409-2016-02-03
6. Ο ανάδοχος αναλαμβάνει επίσης την υποχρέωση να μεριμνήσει ώστε να αποφύγει περίπτωση κενών στο προσωπικό του (πχ άδειες), τα οποία θα πρέπει να φροντίζει να αναπληρώνει χωρίς αμέλεια του και ακόμη υποχρεούται να διασφαλίζει όλες τις εργασίες καθαριότητας με οποιονδήποτε τρόπο, σε περίπτωση απεργίας του ανωτέρω προσωπικού.
 7. Ο ανάδοχος είναι ο μόνος υπεύθυνος για κάθε ατύχημα του προσωπικού που θα χρησιμοποιήσει καθώς και για κάθε ζημιά ή φθορά η οποία θα προξενηθεί από το ανωτέρω προσωπικό και τα χρησιμοποιηθέντα μέσα καθαρισμού, σε βάρος προσώπων ή πραγμάτων καθώς και των κτηριακών εγκαταστάσεων του ΙΤΕ. Η ευθύνη βαρύνει αποκλειστικά και εξ ολοκλήρου τον ανάδοχο. Ο ανάδοχος επίσης υποχρεούται να χρησιμοποιεί δικές του προειδοποιητικές πινακίδες κατά τη διάρκεια της καθαριότητας των χώρων, έτσι ώστε να αποφεύγονται ατυχήματα.
 8. Επίσης πρέπει να διαθέτει προσωπικό ασφαλείας για έκτακτες περιπτώσεις. Διευκρινίζεται ότι το προσωπικό που θα χρησιμοποιεί ο ανάδοχος, επιλέγεται, προσλαμβάνεται και αμείβεται αποκλειστικά από τον ίδιο τον ανάδοχο που θα είναι και εργοδότης τους ενώ το ΙΤΕ δεν έχει και δεν είναι δυνατόν να έχει καμία σχέση με αυτό.
 9. Ο ανάδοχος οφείλει πριν την υπογραφή της σύμβασης να προσκομίσει κατάσταση προσωπικού θεωρημένη από την Επιθεώρηση Εργασίας που θα αναφέρει το ονοματεπώνυμο την ειδικότητα και το ωράριο εργασίας κάθε εργαζομένου. Ειδικότερα ο ανάδοχος θα φροντίζει για έγγραφη ενημέρωση του ΙΤΕ με τα ονόματα των υπαλλήλων και το πρόγραμμα τους ανά κτήριο. Σε οποιαδήποτε περίπτωση αλλαγής προσωπικού ο ανάδοχος θα πρέπει να υποβάλλει στο ΙΤΕ εγκαίρως τροποποιημένη την προαναφερθείσα κατάσταση, θεωρημένη από την επιθεώρηση εργασίας.
 10. Ο ανάδοχος οφείλει να ορίζει υπεύθυνο βάρδιας που θα συντονίζει το προσωπικό και θα επιβλέπει τους χώρους που καθαρίζονται, θα επικοινωνεί με τα αρμόδια όργανα για τις ανάγκες του καθαρισμού.
 11. Το προσωπικό θα φέρει ειδική απλή ομοιόμορφη ενδυμασία και ειδικό καρτελάκι με φωτογραφία όπου θα αναγράφεται το ονοματεπώνυμο του.
 12. Το προσωπικό που θα χρησιμοποιείται από τον ανάδοχο θα πρέπει απαραίτητα να μπορεί να κατανοεί, ομιλεί και διαβάζει την ελληνική γλώσσα, ώστε να μην δημιουργούνται προβλήματα στην επικοινωνία με τους αρμόδιους του εργοδότη. Επιπλέον, σε περίπτωση απασχόλησης αλλοδαπών, θα πρέπει αυτοί να διαθέτουν άδεια παραμονής και άδεια εργασίας για την Ελλάδα.
 13. Οι ώρες εργασίας που αναφέρονται στην παράγραφο 3 του εδαφίου Β «Υποχρεώσεις αναδόχου» της παρούσης, είναι ενδεικτικές και έχουν υπολογισθεί σύμφωνα με τις υπάρχουσες μέχρι τώρα ανάγκες και συνθήκες καθαρισμού, αλλά θα μπορούν να τροποποιούνται ανάλογα με τις παρουσιαζόμενες ανάγκες των κτηρίων, έπειτα από συνεννόηση με τον εργοδότη.
 14. Σε περίπτωση που θα διαπιστώνεται ακαταλληλότητα του απασχολούμενου προσωπικού ο ανάδοχος είναι υποχρεωμένος να προβαίνει στην αντικατάστασή του, σύμφωνα με υποδείξεις του εργοδότη.

Ε. ΕΓΚΑΤΑΣΤΑΣΗ ΤΟΥ ΑΝΑΔΟΧΟΥ ΚΑΙ ΕΛΕΓΧΟΣ ΕΡΓΑΣΙΩΝ

Ο ανάδοχος θα αρχίσει την καθαριότητα των κτηρίων μετά την κατακύρωση του διαγωνισμού σ' αυτόν και την υπογραφή της σχετικής σύμβασης. Ο εργοδότης διατηρεί το δικαίωμα επέκτασης της σύμβασης για τα επόμενα δύο (2) έτη (δύο ανανεώσεις).

Ο ανάδοχος αμέσως μετά την υπογραφή της σύμβασης, θα παραλάβει τα κλειδιά και τις κάρτες πρόσβασης για όλους τους χώρους που πρέπει να καθαρίζονται (με σχετική σήμανση των χώρων που αντιστοιχούν), υπογράφοντας σχετικό αναλυτικό πρωτόκολλο παραλαβής, και στο οποίο θα αναφέρονται αναλυτικά τα κλειδιά και οι κάρτες πρόσβασης των χώρων που παραδίδονται.

Καθ' όλη τη διάρκεια ισχύος της σύμβασης τα κλειδιά αυτά θα φυλάσσονται με αποκλειστική ευθύνη του αναδόχου και θα επιστρέφονται κατά τη λήξη της σύμβασής του, με σχετικό

16PROC003764409-2016-02-03
πρωτόκολλο παραλαβής (αναλυτική περιγραφή των χώρων που αντιστοιχούν τα κλειδιά). Κατά την παραλαβή των κλειδιών και παρουσία του αναδόχου, γίνεται έλεγχος από τον εργοδότη, ώστε τα κλειδιά να έχουν την ανάλογη σημασία και να αντιστοιχούν στους χώρους.

ΠΑΡΑΡΤΗΜΑ Ι

16PROC003764409_2016_02_03
ΥΠΟΔΕΙΓΜΑΤΑ ΕΠΙΣΤΟΛΩΝ

ΥΠΟΔΕΙΓΜΑ 1

ΣΧΕΔΙΟ ΕΓΓΥΗΤΙΚΗΣ ΕΠΙΣΤΟΛΗΣ ΣΥΜΜΕΤΟΧΗΣ ΣΤΟΝ ΔΙΑΓΩΝΙΣΜΟ

ΠΡΟΣ ΤΟ

ΙΔΡΥΜΑ ΤΕΧΝΟΛΟΓΙΑΣ ΚΑΙ ΕΡΕΥΝΑΣ

.....

ΕΓΓΥΗΤΙΚΗ ΕΠΙΣΤΟΛΗ ΥΠ' ΑΡΙΘΜΟΝ ΓΙΑ ΠΟΣΟ ΕΥΡΩ.

1. Με την επιστολή αυτή σας γνωστοποιούμε ότι εγγυόμαστε ρητά, ανέκκλητα και ανεπιφύλακτα, ευθυνόμενοι απέναντι σας εις ολόκληρο και ως αυτοφειλέτες υπέρ της για ποσό ευρώ. Στο ως άνω ποσό περιορίζεται η ευθύνη μας, για την συμμετοχή της στον διαγωνισμό της..... (αριθ. Προκήρυξης-ημερομηνία διενέργειας) για την υλοποίηση του έργου..... και για κάθε αναβολή αυτού.
2. Παιραιτούμαστε ρητά και ανεπιφύλακτα από την ένσταση του ευεργετήματος της διαιρέσεως και διζήσεως από το δικαίωμα προβολής εναντίον σας όλων των ενστάσεων του πρωτοφειλέτη ακόμη και των μη προσωποπαγών και ιδιαίτερα οποιασδήποτε άλλης ένστασης των άρθρων 852 – 855, 862 – 864 και 866 – 869 του Αστικού Κώδικα, όπως και από τα δικαιώματά μας που τυχόν απορρέουν από τα άρθρα αυτά.
3. Σε περίπτωση που αποφανθείτε με την ελεύθερη και αδέσμευτη κρίση σας την οποία θα μας γνωστοποιήσετε ότι η δεν εκπλήρωσε την υποχρέωσή της που περιγράφεται στο ανωτέρω σημείο 1, σας δηλώνουμε ότι αναλαμβάνουμε με την παρούσα επιστολή τη ρητή υποχρέωση να σας καταβάλουμε, χωρίς οποιαδήποτε αντίρρηση, ολόκληρο ή μέρος του ποσού της εγγύησης, σύμφωνα με τις οδηγίες σας και εντός τριών (3) ημερών από την ημερομηνία που μας το ζητήσετε.
4. Για την καταβολή της υπόψη εγγύησης δεν απαιτείται καμία εξουσιοδότηση ή ενέργεια συγκατάθεσης της ούτε θα ληφθεί υπόψη οποιαδήποτε τυχόν ένσταση ή επιφύλαξη ή προσφυγή αυτής στη διαιτησία ή στα δικαστήρια, με αίτημα την μη κατάπτωση της εγγυητικής επιστολής, ή την θέση αυτής υπό δικαστική μεσεγγύηση.
5. Σας δηλώνουμε ακόμη ότι η υπόψη εγγύηση μας θα παραμείνει σε πλήρη ισχύ μέχρι να επιστραφεί σ' εμάς η παρούσα εγγυητική επιστολή, μαζί με έγγραφη δήλωσή σας ότι μας απαλλάσσετε από την υπόψη εγγύηση. Μέχρι τότε, θα παραμείνουμε υπεύθυνοι για την άμεση καταβολή σ' εσάς του ποσού της εγγύησης.
6. Βεβαιούμε ότι όλες οι ισχύουσες Εγγυητικές Επιστολές της Τράπεζας μας που έχουν χορηγηθεί στο Δημόσιο και ΝΠΔΔ, συμπεριλαμβανομένης και αυτής, δεν υπερβαίνουν το όριο που έχει καθορίσει ο Νόμος για την Τράπεζά μας.

ΠΡΟΣ

ΙΔΡΥΜΑ ΤΕΧΝΟΛΟΓΙΑΣ ΚΑΙ ΕΡΕΥΝΑΣ

ΕΓΓΥΗΤΙΚΗ ΕΠΙΣΤΟΛΗ ΥΠ' ΑΡΙΘΜΟΝ ΓΙΑ ΠΟΣΟ ΕΥΡΩ.

Με την επιστολή αυτή σας γνωστοποιούμε ότι εγγυόμαστε ρητά, ανέκκλητα και ανεπιφύλακτα, ευθυνόμενοι απέναντι σας εις ολόκληρο και ως αυτοφειλέτες υπέρ της για ποσό ευρώ. Στο ως άνω ποσό περιορίζεται η ευθύνη μας, για την καλή εκτέλεση των όρων της Σύμβασης μεταξύ της και του Ιδρύματος Τεχνολογίας και Έρευνας/.....

1. Παραιτούμαστε ρητά και ανεπιφύλακτα από την ένσταση του ευεργετήματος της διαιρέσεως και διζήσεως από το δικαίωμα προβολής εναντίον σας όλων των ενστάσεων του πρωτοφειλέτη ακόμη και των μη προσωποπαγών και ιδιαίτερα οποιασδήποτε άλλης ένστασης των άρθρων 852 – 855, 862 – 864 και 866 – 869 του Αστικού Κώδικα, πως και από τα δικαιώματα μας που τυχόν απορρέουν από τα άρθρα αυτά.

2. Σε περίπτωση που αποφανθείτε με την ελεύθερη και αδέσμευτη κρίση σας την οποία θα μας γνωστοποιήσετε, ότι η δεν εκπλήρωσε την υποχρέωσή της που περιγράφεται στο ανωτέρω σημείο 1, σας δηλώνουμε ότι αναλαμβάνουμε με την παρούσα επιστολή, την ρητή υποχρέωση να σας καταβάλουμε, χωρίς οποιαδήποτε αντίρρηση, ολόκληρο ή μέρος του ποσού της εγγύησης, σύμφωνα με τις οδηγίες σας και εντός τριών (3) ημερών από την ημερομηνία που μας το ζητήσετε.

3. Για την καταβολή της υπόψη εγγύησης δεν απαιτείται καμία εξουσιοδότηση ή ενέργεια συγκατάθεσης της ούτε θα ληφθεί υπόψη οποιαδήποτε τυχόν ένσταση ή επιφύλαξη ή προσφυγή αυτής στη διαιτησία ή στα δικαστήρια, με αίτημα την μη κατάπτωση της εγγυητικής επιστολής, ή την θέση αυτής υπό δικαστική μεσεγγύηση.

4. Σας δηλώνουμε ακόμη ότι η υπόψη εγγύηση μας, θα παραμείνει σε πλήρη ισχύ μέχρι να επιστραφεί σ' εμάς η παρούσα εγγυητική επιστολή, μαζί με έγγραφη δήλωση σας ότι μας απαλλάσσετε από την υπόψη εγγύηση. Μέχρι τότε, θα παραμείνουμε υπεύθυνοι για την άμεση καταβολή σ' εσάς του ποσού της εγγύησης.

5. Βεβαιούμε ότι όλες οι ισχύουσες Εγγυητικές Επιστολές της Τράπεζας μας που έχουν χορηγηθεί στο Δημόσιο και ΝΠΔΔ, συμπεριλαμβανομένης και αυτής, δεν υπερβαίνουν το όριο που έχει καθορίσει ο Νόμος για την Τράπεζά μας.

ΠΑΡΑΡΤΗΜΑ ΙΙ

16PROC003764409 2016-02-03

Ι: ΕΝΤΥΠΟ ΟΙΚΟΝΟΜΙΚΗΣ ΠΡΟΣΦΟΡΑΣ

Έργο: Παροχή υπηρεσιών καθαρισμού των κτηριακών εγκαταστάσεων του ΙΤΕ στα Βασιλικά Βουτών για τρία έτη (σύναψη σύμβασης για ένα έτος με δυνατότητα ανανέωσης για δύο επιπλέον έτη).		
Στοιχεία προσφέροντα		
Επωνυμία		
Διεύθυνση		
Πόλη		Τ.Κ.
Τηλέφωνο		
Ηλεκτρονική δ/νση		
Οικονομική προσφορά		
Μηνιαίο κόστος (χωρίς ΦΠΑ)		€
Ετήσιο κόστος (χωρίς ΦΠΑ)		€
Κόστος τριών ετών (χωρίς ΦΠΑ)		€
ΦΠΑ		€
ΣΥΝΟΛΙΚΗ ΑΞΙΑ ΕΡΓΟΥ		€
ΣΥΝΟΛΙΚΗ ΑΞΙΑ ΕΡΓΟΥ (ολογράφως)		€

(Τόπος / ημερομηνία)

Ο Προσφέρων

II: Πίνακας Ανάλυσης Οικονομικής Προσφοράς

16PROC003764409 2016-02-03

Έργο: Παροχή υπηρεσιών καθαρισμού των κτηριακών εγκαταστάσεων του ΙΤΕ στα Βασιλικά Βουτών για τρία έτη (σύναψη σύμβασης για ένα έτος με δυνατότητα ανανέωσης για δύο επιπλέον έτη).		
Στοιχεία προσφέροντα		
Επωνυμία		
Διεύθυνση		
Πόλη		Τ.Κ.
Τηλέφωνο		
Ηλεκτρονική δ/νση		
Αριθμός εργαζομένων		
Ημέρες και ώρες (ωράριο) εργασίας		
Συλλογική σύμβαση εργασίας στην οποία υπάγονται οι εργαζόμενοι (ΕΠΙΣΥΝΑΠΤΕΤΑΙ ΑΝΤΙΓΡΑΦΟ ΤΗΣ ΣΤΟ ΤΕΛΟΣ)		
Ανάλυση οικονομικής προσφοράς	Για ένα έτος	Για τρία έτη
1. Ύψος του προϋπολογισμένου ποσού που αφορά τις πάσης φύσεως νόμιμες αποδοχές αυτών των εργαζομένων:		
2. Ύψος των ασφαλιστικών εισφορών με βάση τα προϋπολογισθέντα ποσά:		
3. Τετραγωνικά μέτρα καθαρισμού ανά άτομο:		
4. Διοικητικό κόστος παροχής υπηρεσιών:		
5. Αναλώσιμα υλικά, υλικά καθαρισμού και κόστος εξοπλισμού:		
6. Εργολαβικό κέρδος:		
7. Νόμιμες υπέρ Δημοσίου και τρίτων κρατήσεις:		
Σύνολο οικονομικής προσφοράς μη συμπεριλαμβανομένου ΦΠΑ		
Σύνολο οικονομικής προσφοράς συμπεριλαμβανομένου ΦΠΑ		

Οι τιμές θα είναι σε Ευρώ.

Ο Προσφέρων

III: Πίνακας υλικών καθαρισμού

16PROC003764409 2016-02-03

α/α	Είδος	Εμπορική ονομασία προϊόντος	ISO 9001 Κατασκευαστή	Παραπομπή (σελ. τεχνικής Προσφοράς)
1	Χαρτί υγιείας, 2πλα φύλλα, λευκασμένο, 100% χαρτόμαζα			
2	Χειροπετσέτες			
3	Χαρτί ρολό κουζίνας			
4	Χαρτί ρολό βιομηχανικό			
5	Χειροπετσέτες συσκευών			
α/α	Είδος	Εμπορική ονομασία προϊόντος	Εγκρίσεις εν ισχύ (ΓΧΚ, ΕΟΦ, κλπ)	Παραπομπή (σελ. τεχνικής Προσφοράς)
6	Καθαριστικό τζαμιών			
7	Καθαριστικό πατώματος			
8	Καθαριστικό τουαλέτας			
9	Κρεμοσάπουνο			
10	Καθαριστικό πιάτων			
11	Καθαριστικό γενικής χρήσης			
12	Υγρό αλάτων			
13	Διάλυμα υποχλωριώδους νατρίου			
14	Καθαριστικό καθημερινής χρήσης για επιφάνειες ξύλου			
15	Καθαριστικό μοκέτας			
α/α	Είδος	Εμπορική ονομασία προϊόντος		Παραπομπή (σελ. τεχνικής Προσφοράς)
14	Σακούλες απορριμμάτων μεγάλες			
15	Σακούλες απορριμμάτων μικρές			
16	Σφουγγάρια πιάτων			
17	Σπογγοπετσέτες			
18	Σκούπες			
19	Σφουγγαρίστρες			

Επισημάνσεις:

α) Ο παραπάνω πίνακας υλικών θα επανυποβάλλεται προς έγκριση πριν τη χρήση κάποιου νέου υλικού και δεν θα χρησιμοποιηθεί κανένα υλικό που δεν περιλαμβάνεται στον παραπάνω πίνακα.

β) Στην περίπτωση που κάποιο από τα χρησιμοποιούμενα υλικά, πριν ή κατά τη διάρκεια της σύμβασης θεωρηθεί ακατάλληλο προς χρήση από τον κύριο του έργου, αυτό θα αντικατασταθεί άμεσα με κάποιο άλλο ίδιας ή καλύτερης ποιότητας μετά την αντίστοιχη τροποποίηση του σχετικού πίνακα υλικών.

Ο Προσφέρων

16PROC003764409 2016-02-03

ΠΑΡΑΡΤΗΜΑ ΙΙΙ
ΣΧΕΔΙΑΓΡΑΜΜΑΤΑ

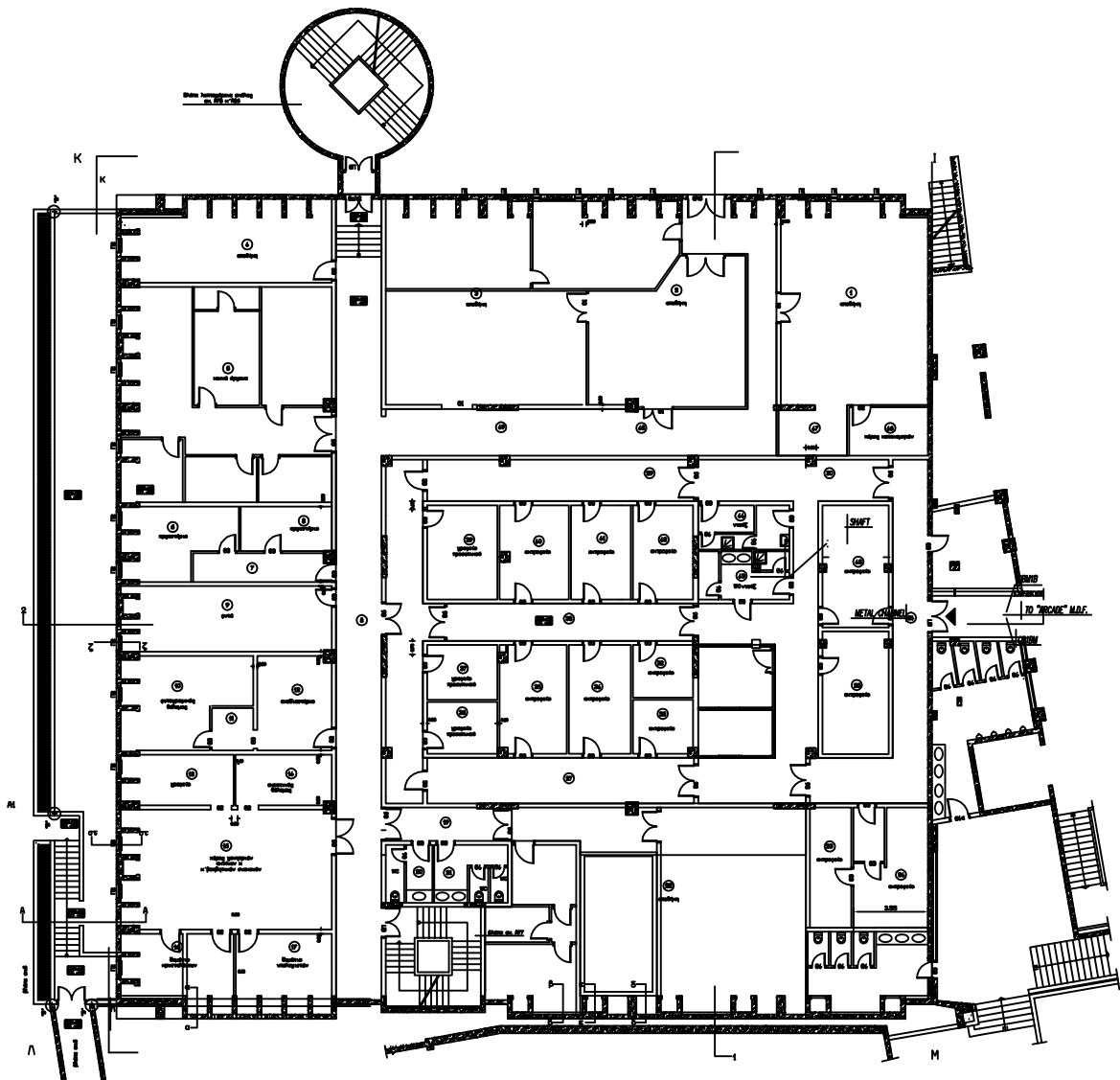

ΚΑΘΑΡΙΟΤΗΤΑ ΧΩΡΩΝ ΙΤΕ
ΣΧΕΔΙΑΓΡΑΜΜΑ 1
ΚΤΗΡΙΟ Ι ΕΚΕΚ - ΥΠΟΓΕΙΟ

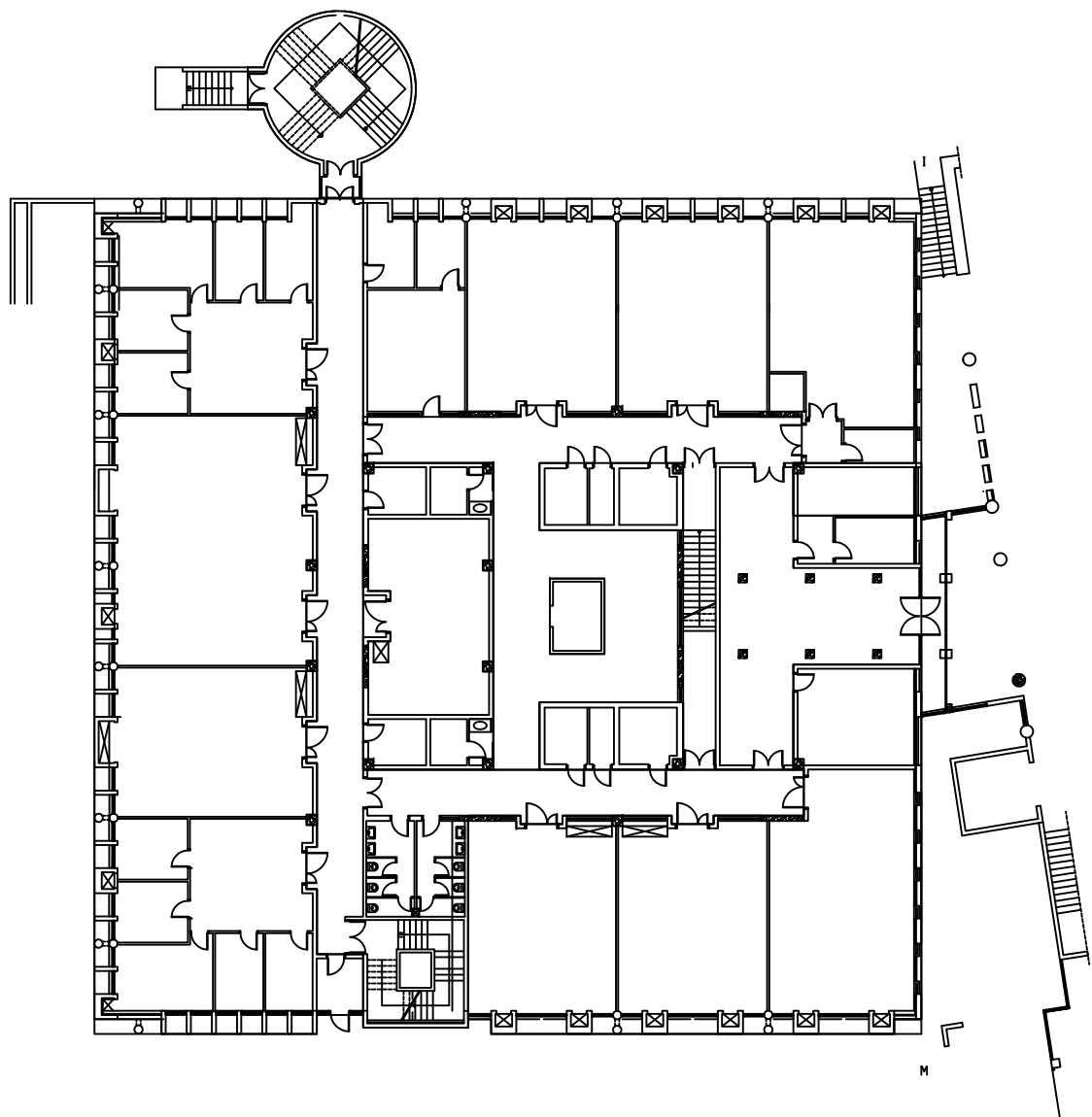

ΚΑΘΑΡΙΟΤΗΤΑ ΧΩΡΩΝ ΙΤΕ

ΣΧΕΔΙΑΓΡΑΜΜΑ 2

ΚΤΗΡΙΟ Ι ΕΚΕΚ - ΙΣΟΓΕΙΟ

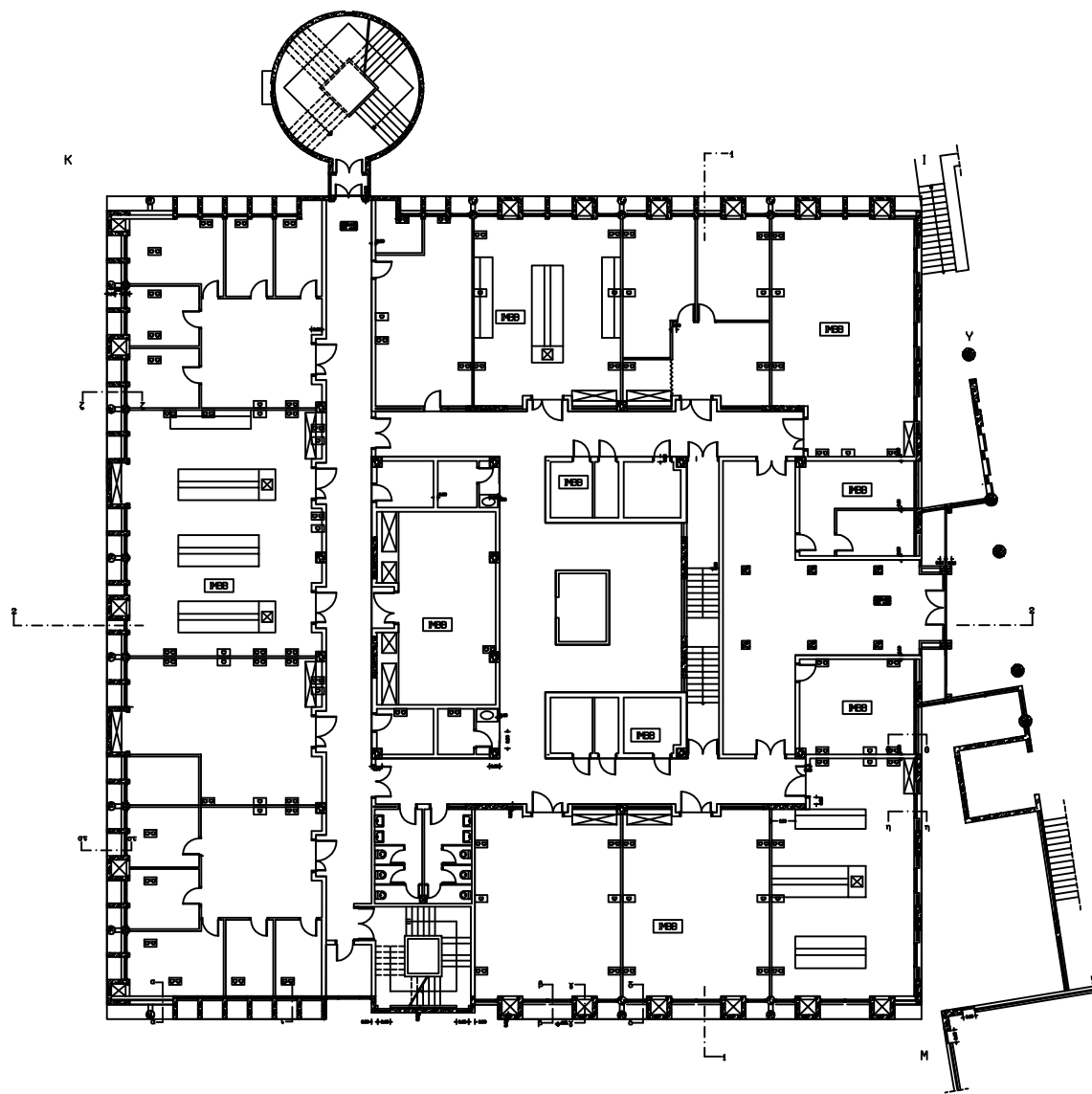

ΚΑΘΑΡΙΟΤΗΤΑ ΧΩΡΩΝ ΙΤΕ

ΣΧΕΔΙΑΓΡΑΜΜΑ 3

ΚΤΗΡΙΟ Ι ΕΚΕΚ - Α ΟΡΟΦΟΣ

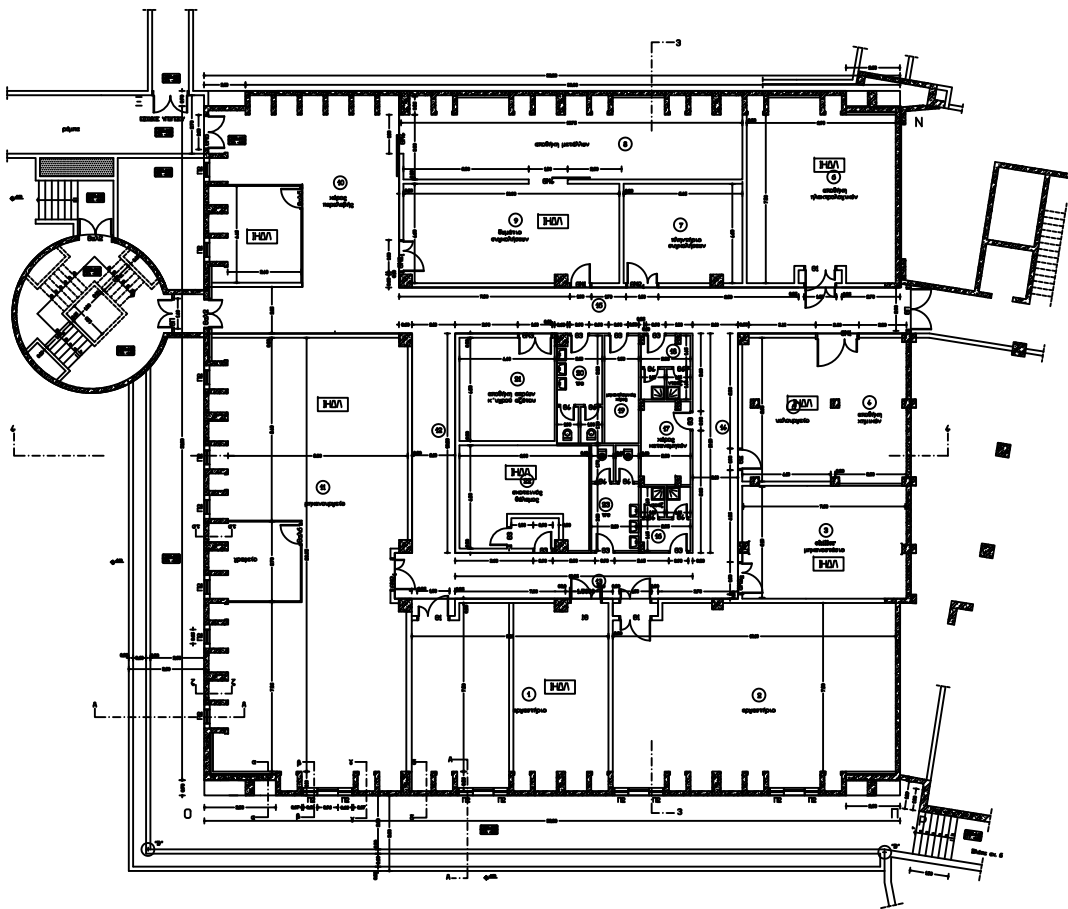

ΚΑΘΑΡΙΟΤΗΤΑ ΧΩΡΩΝ ΙΤΕ

ΣΧΕΔΙΑΓΡΑΜΜΑ 4

ΚΤΗΡΙΟ ΙΙ ΕΚΕΚ - ΥΠΟΓΕΙΟ

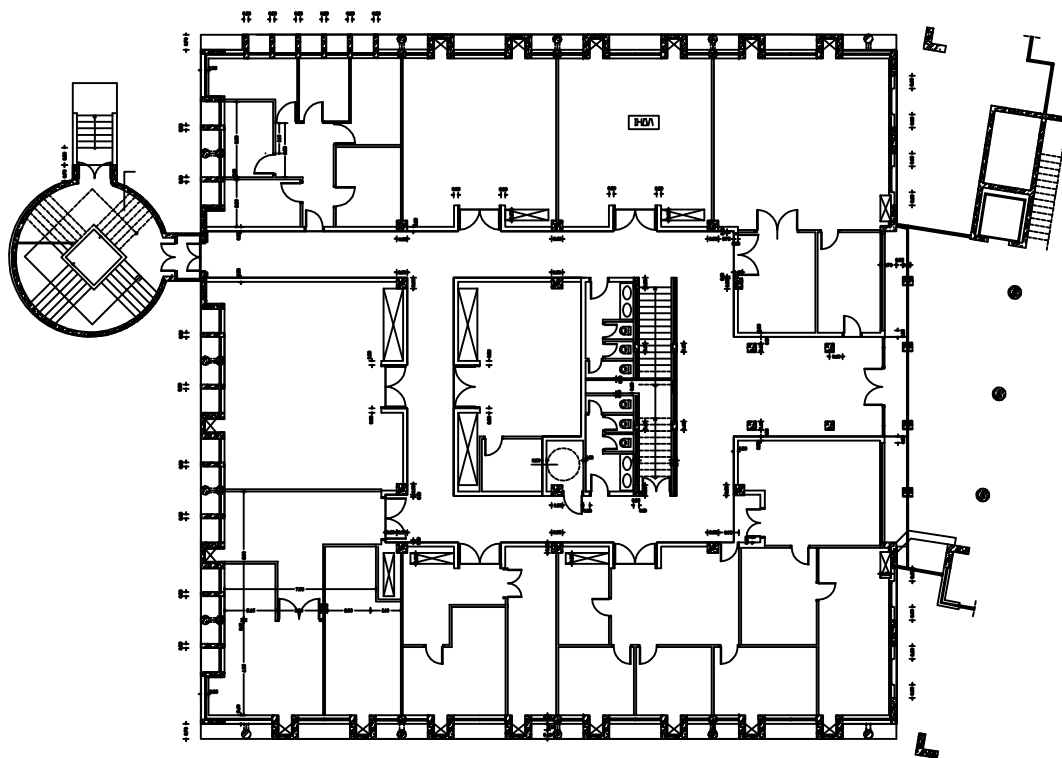

ΚΑΘΑΡΙΟΤΗΤΑ ΧΩΡΩΝ ΙΤΕ

ΣΧΕΔΙΑΓΡΑΜΜΑ 5

ΚΤΗΡΙΟ ΙΙ ΕΚΕΚ - ΙΣΟΓΕΙΟ

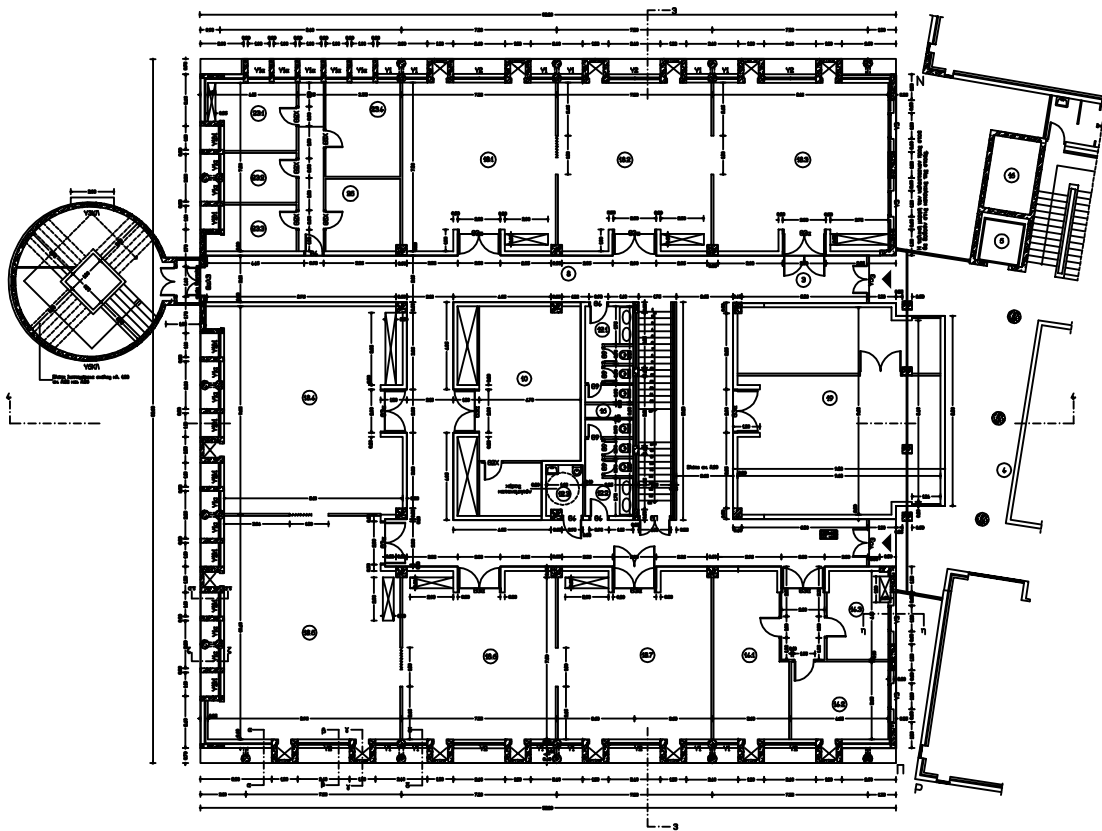

ΚΑΘΑΡΙΟΤΗΤΑ ΧΩΡΩΝ ΙΤΕ

ΣΧΕΔΙΑΓΡΑΜΜΑ 6

ΚΤΗΡΙΟ ΙΙ ΕΚΕΚ - Α ΟΡΟΦΟΣ

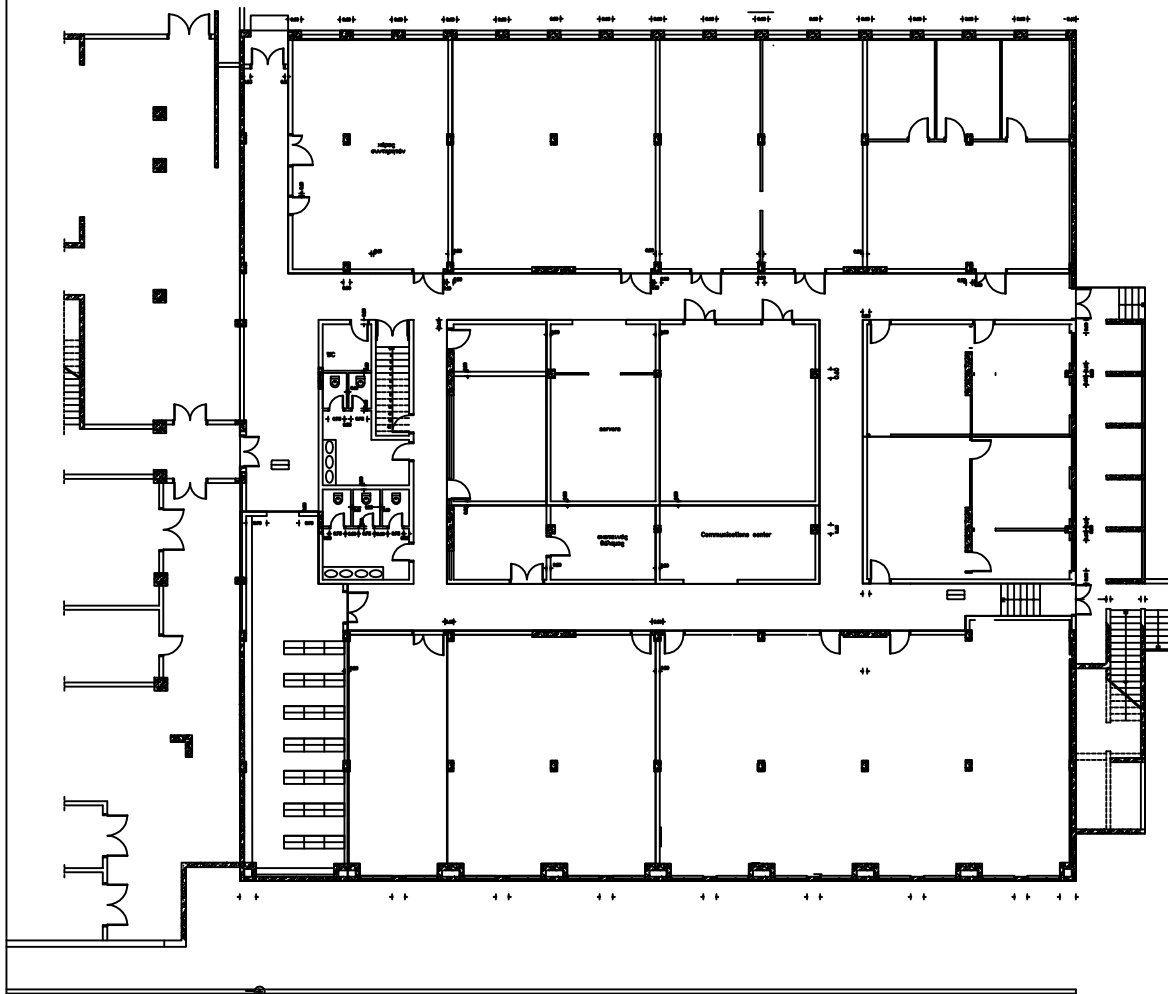

ΚΑΘΑΡΙΟΤΗΤΑ ΧΩΡΩΝ ΙΤΕ

ΣΧΕΔΙΑΓΡΑΜΜΑ 7

ΚΤΗΡΙΟ ΙΙΙ ΕΚΕΚ - ΥΠΟΓΕΙΟ

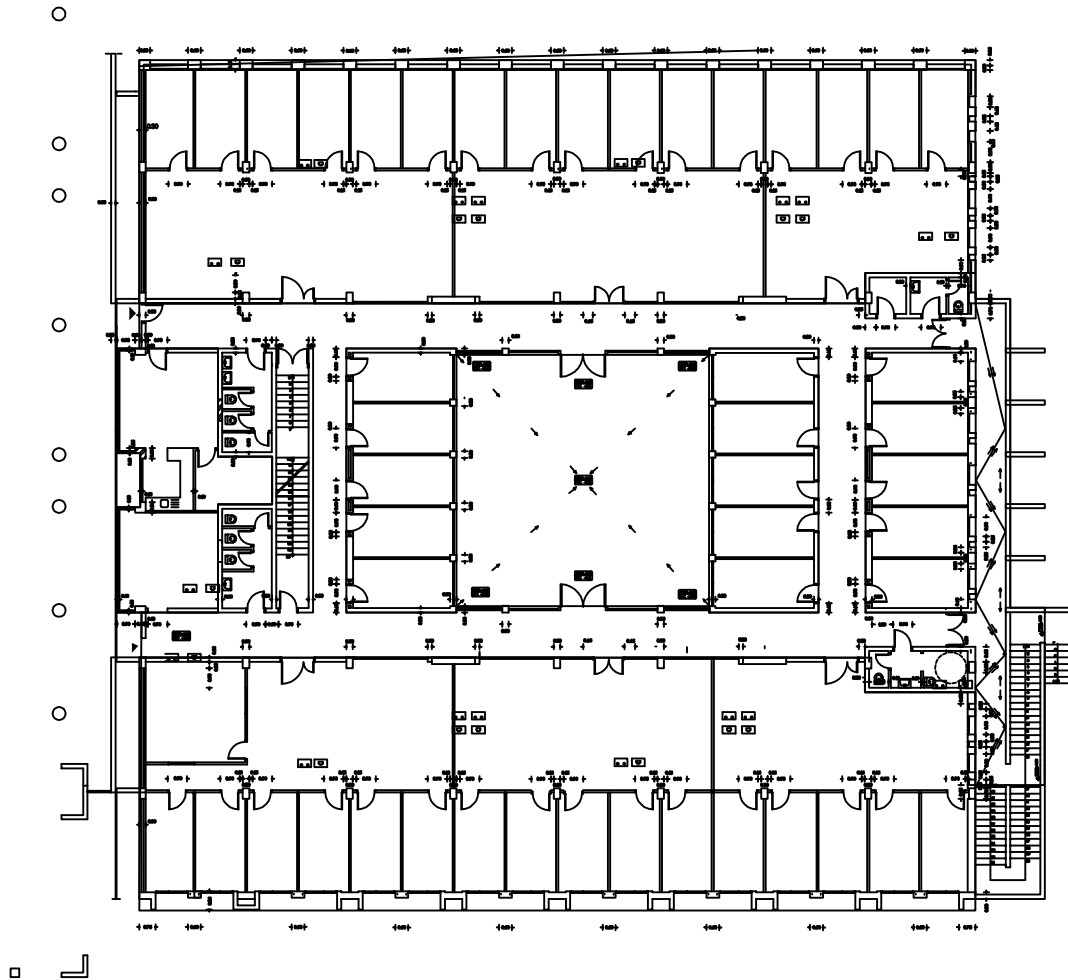

ΚΑΘΑΡΙΟΤΗΤΑ ΧΩΡΩΝ ΙΤΕ

ΣΧΕΔΙΑΓΡΑΜΜΑ 8

ΚΤΗΡΙΟ ΙΙΙ ΕΚΕΚ - ΙΣΟΓΕΙΟ

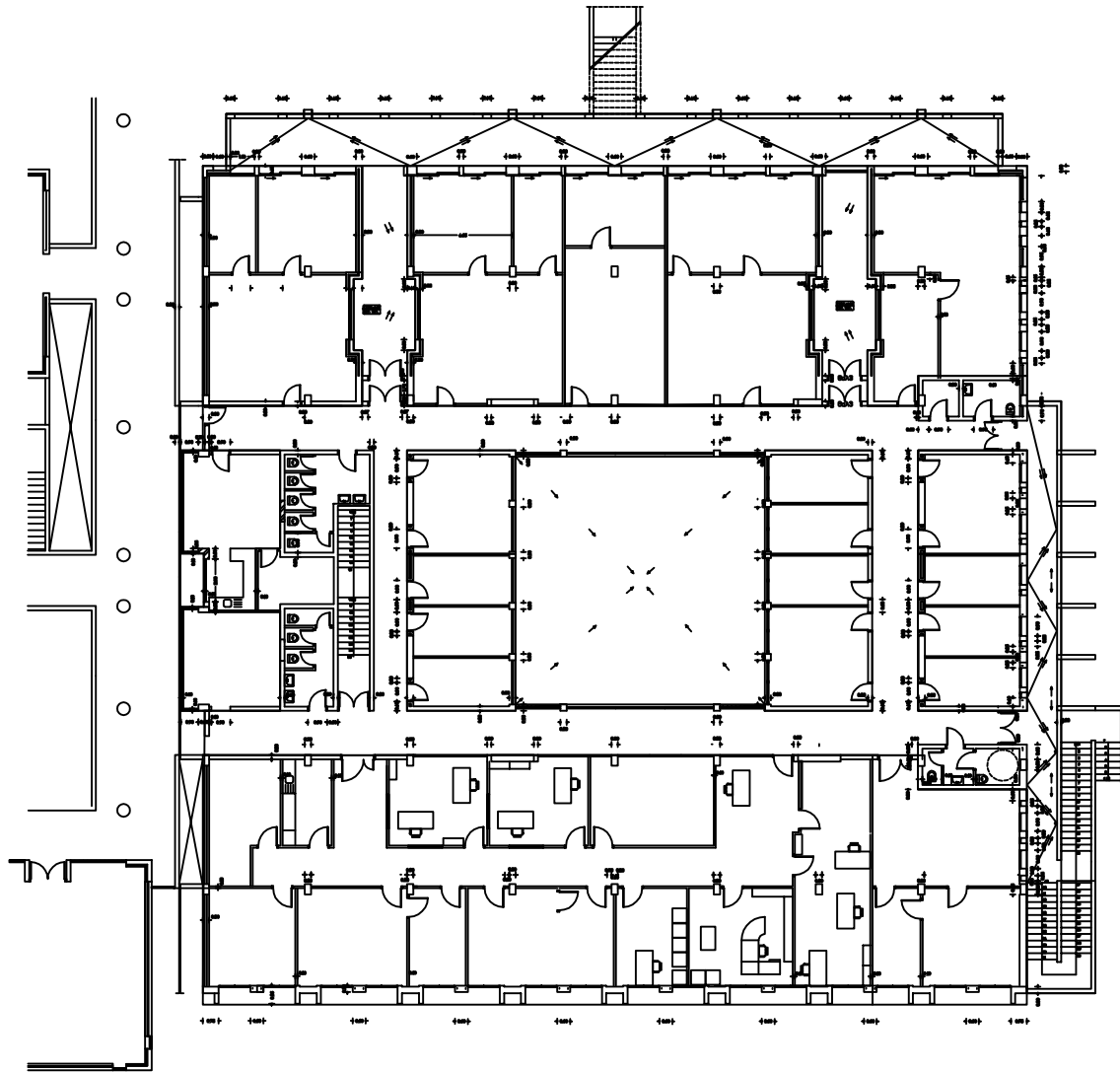

ΚΑΘΑΡΙΟΤΗΤΑ ΧΩΡΩΝ ΙΤΕ

ΣΧΕΔΙΑΓΡΑΜΜΑ 9

ΚΤΗΡΙΟ ΙΙΙ ΕΚΕΚ - Α ΟΡΟΦΟΣ

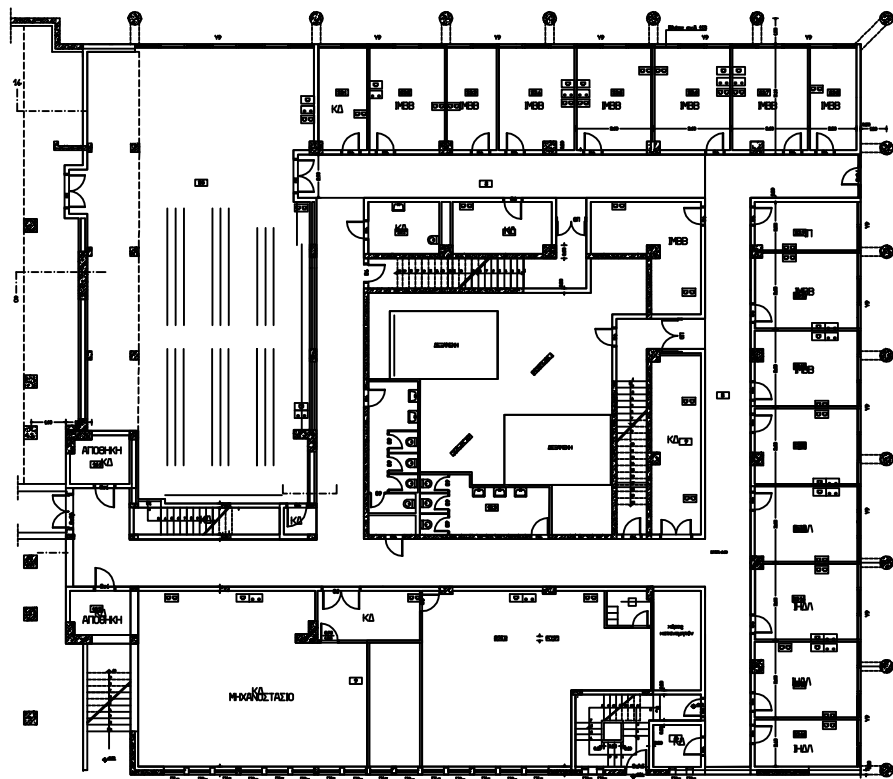

Z

ΚΑΘΑΡΙΟΤΗΤΑ ΧΩΡΩΝ ΙΤΕ

ΣΧΕΔΙΑΓΡΑΜΜΑ 10

ΚΤΗΡΙΟ IV ΕΚΕΚ - Β ΕΠΙΠΕΔΟ

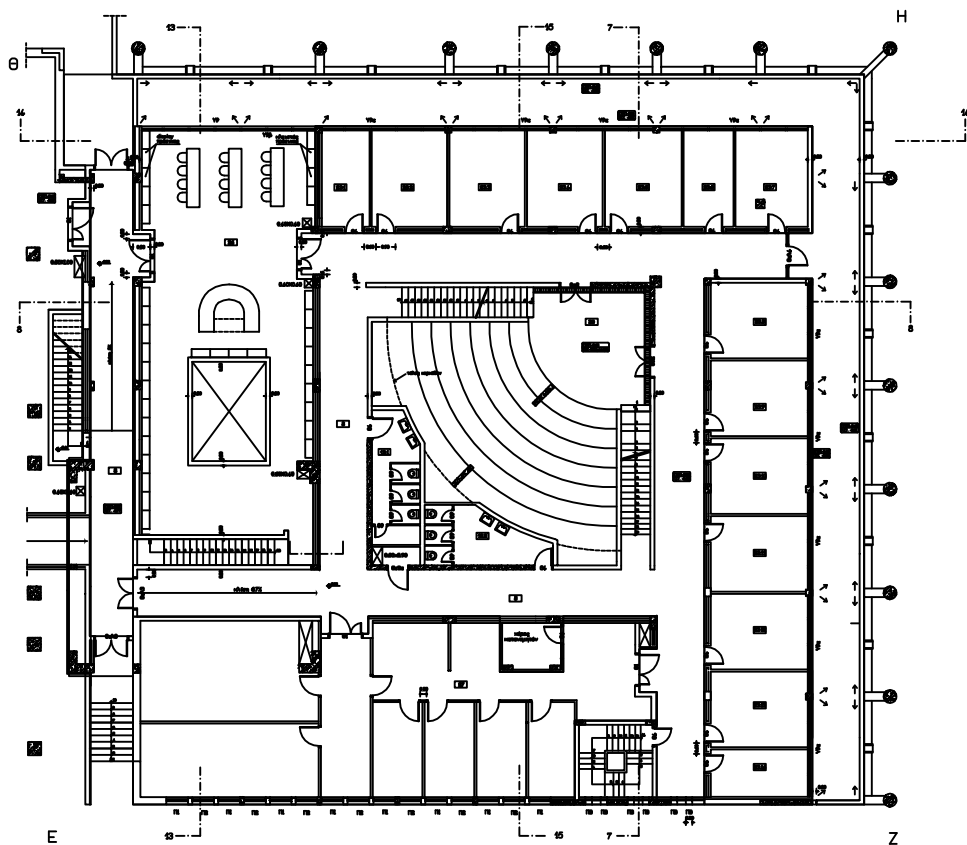

ΚΑΘΑΡΙΟΤΗΤΑ ΧΩΡΩΝ ΙΤΕ

ΣΧΕΔΙΑΓΡΑΜΜΑ 11

ΚΤΗΡΙΟ IV ΕΚΕΚ - Α ΕΠΙΠΕΔΟ

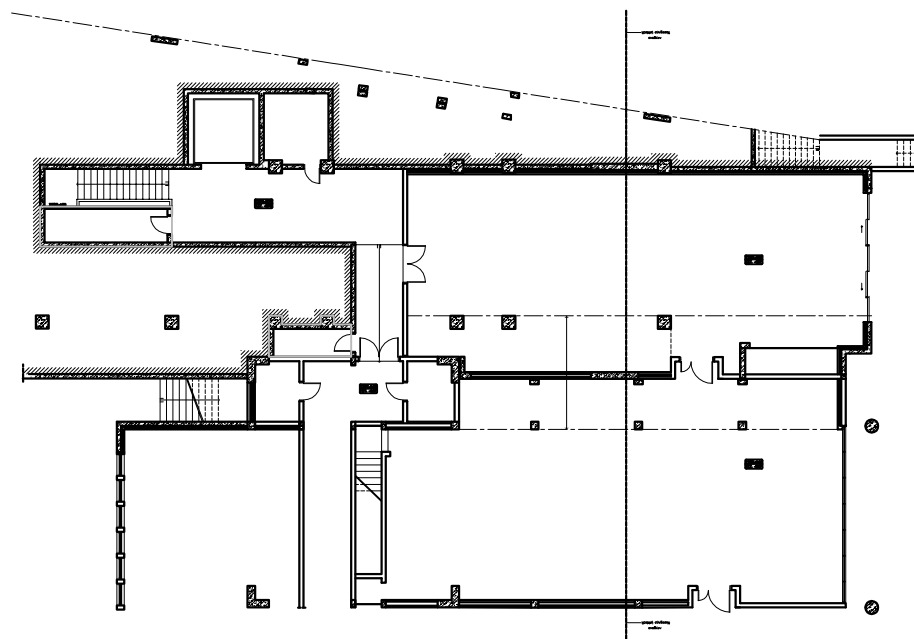

ΚΑΘΑΡΙΟΤΗΤΑ ΧΩΡΩΝ ΙΤΕ

ΣΧΕΔΙΑΓΡΑΜΜΑ 12

ΚΤΗΡΙΟ V ΕΚΕΚ - Β ΥΠΟΓΕΙΟ

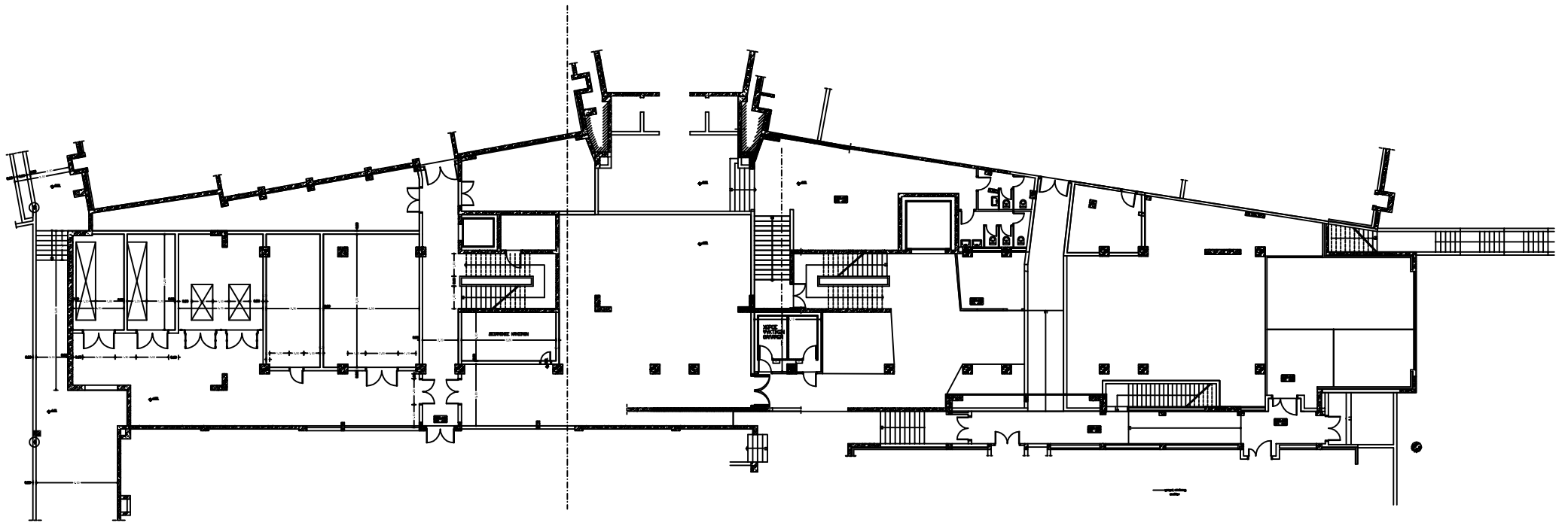

ΚΑΘΑΡΙΟΤΗΤΑ ΧΩΡΩΝ ΙΤΕ

ΣΧΕΔΙΑΓΡΑΜΜΑ 13

ΚΤΗΡΙΟ V ΕΚΕΚ - Α ΥΠΟΓΕΙΟ

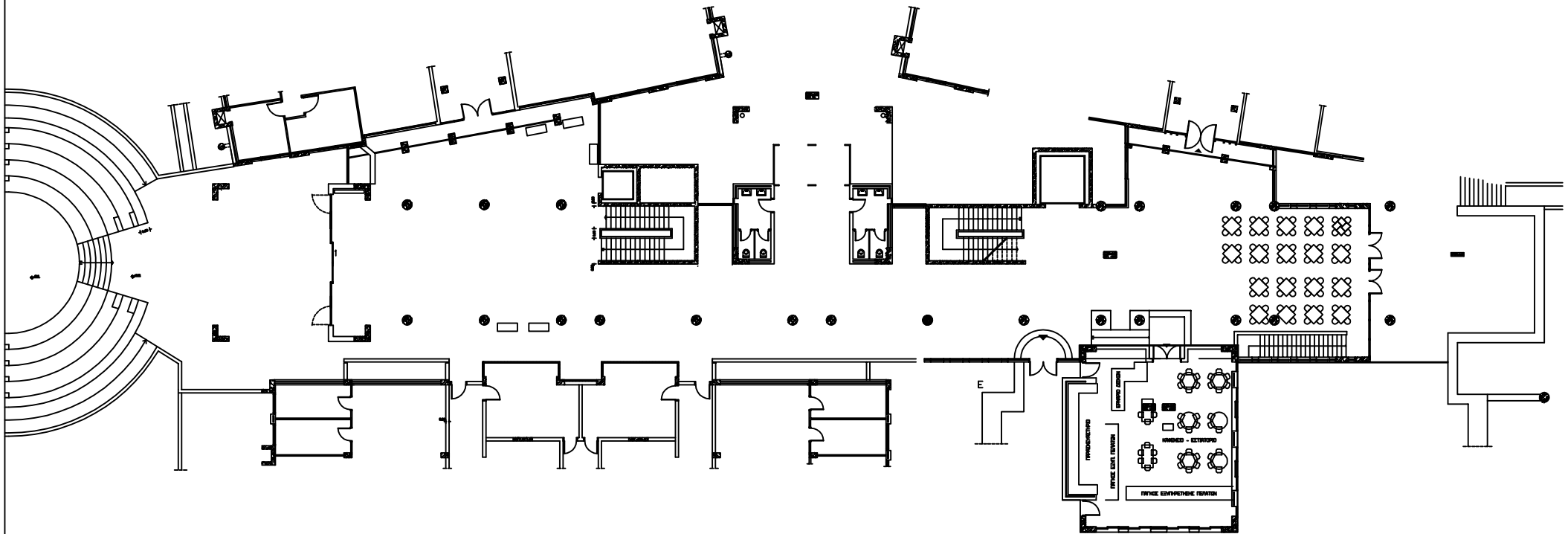

ΚΑΘΑΡΙΟΤΗΤΑ ΧΩΡΩΝ ΙΤΕ

ΣΧΕΔΙΑΓΡΑΜΜΑ 14

ΚΤΗΡΙΟ V ΕΚΕΚ - ΙΣΟΓΕΙΟ

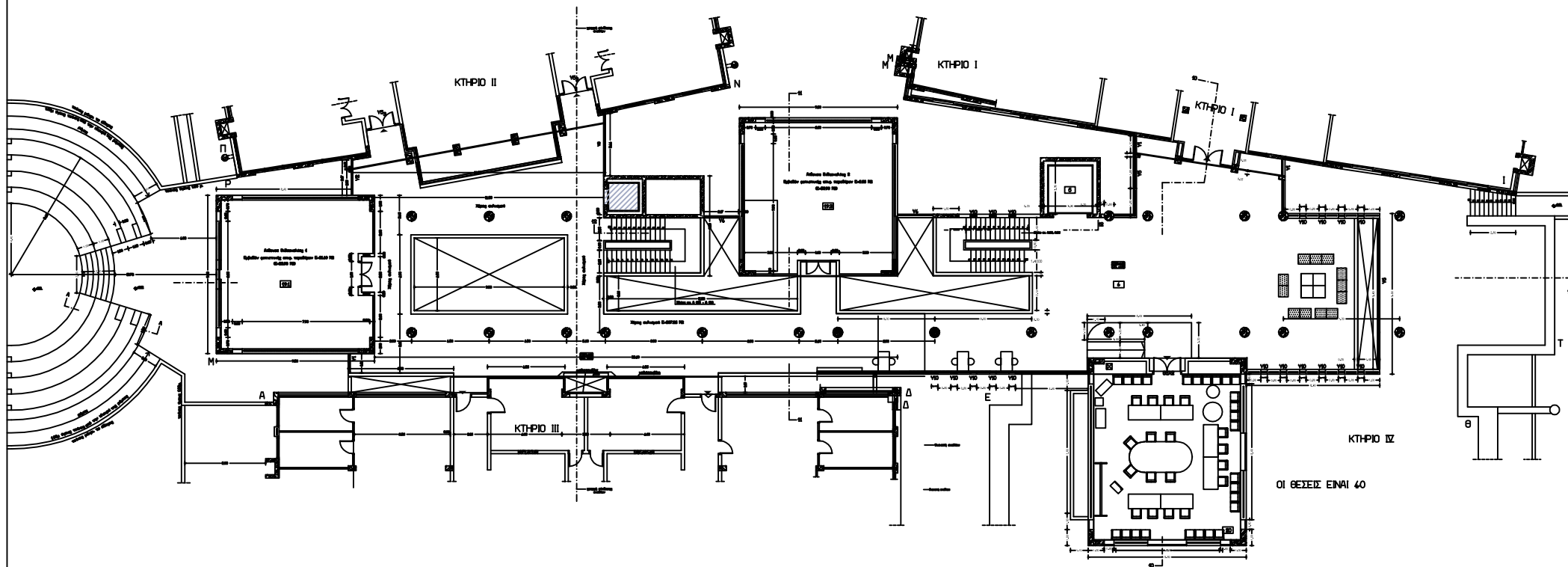

ΚΑΘΑΡΙΟΤΗΤΑ ΧΩΡΩΝ ΙΤΕ

ΣΧΕΔΙΑΓΡΑΜΜΑ 15

ΚΤΗΡΙΟ V ΕΚΕΚ - Α ΟΡΟΦΟΣ

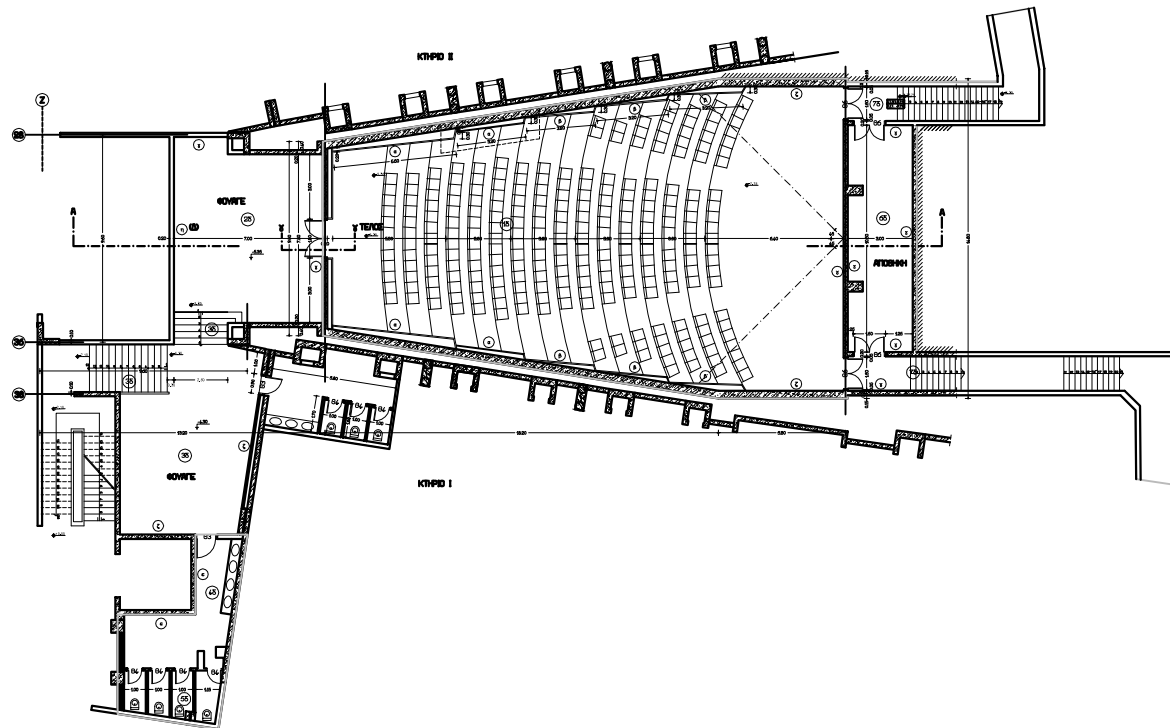

ΚΑΘΑΡΙΟΤΗΤΑ ΧΩΡΩΝ ΙΤΕ

ΣΧΕΔΙΑΓΡΑΜΜΑ 16

ΚΤΗΡΙΟ ΕΚΕΚ - ΑΜΦΙΘΕΑΤΡΟ



ΚΑΤΑΝΟΜΗ ΚΑΘΑΡΙΖΟΜΕΝΩΝ ΧΩΡΩΝ
 ΣΧΕΔΙΑΓΡΑΜΜΑ 17
 ΚΤΗΡΙΟ Α ΕΤΕΠ - ΥΠΟΓΕΙΟ

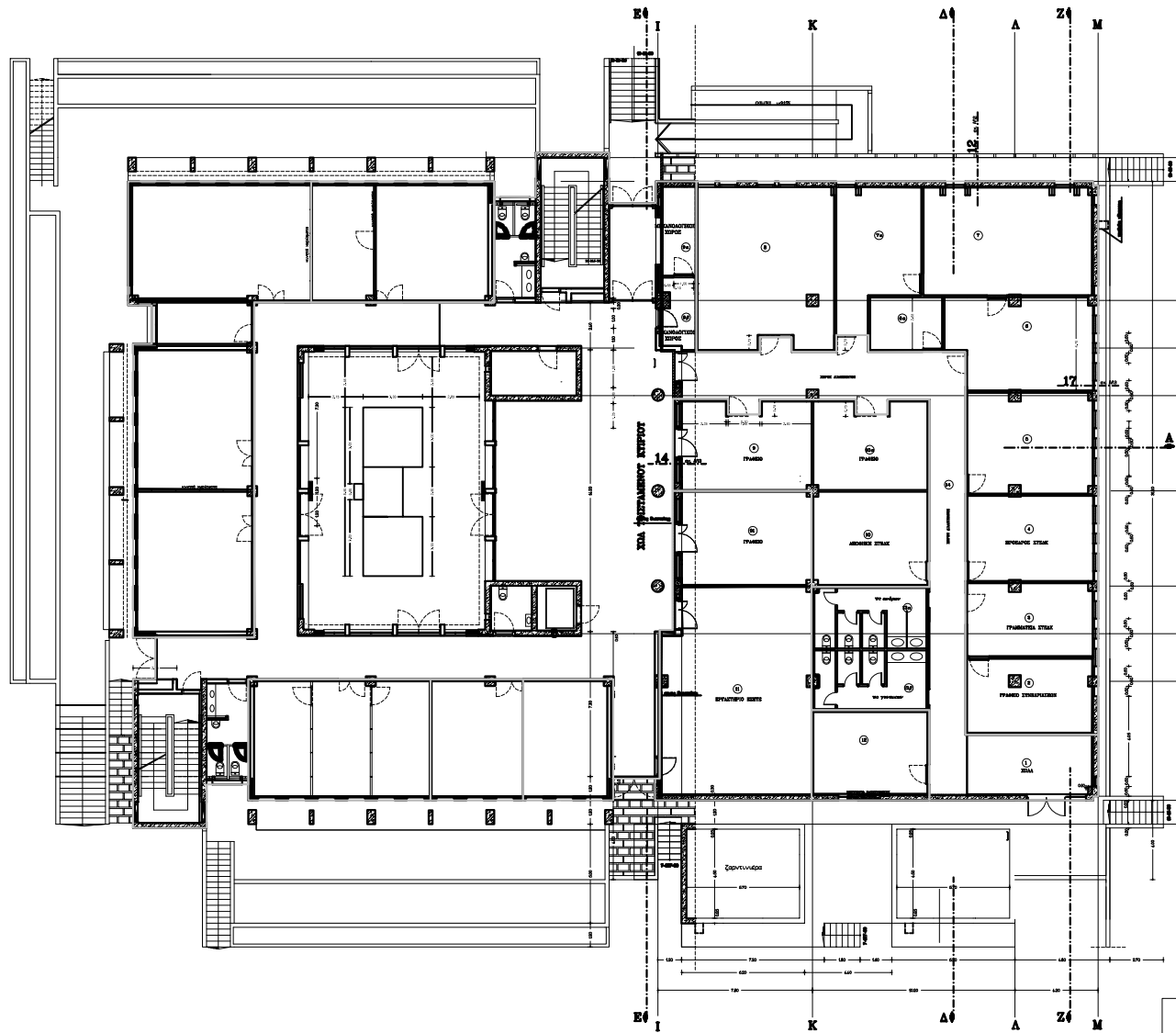

ΚΑΘΑΡΙΟΤΗΤΑ ΧΩΡΩΝ ΙΤΕ
ΣΧΕΔΙΑΓΡΑΜΜΑ 18
ΚΤΗΡΙΟ Α ΕΤΕΠ - ΙΣΟΓΕΙΟ

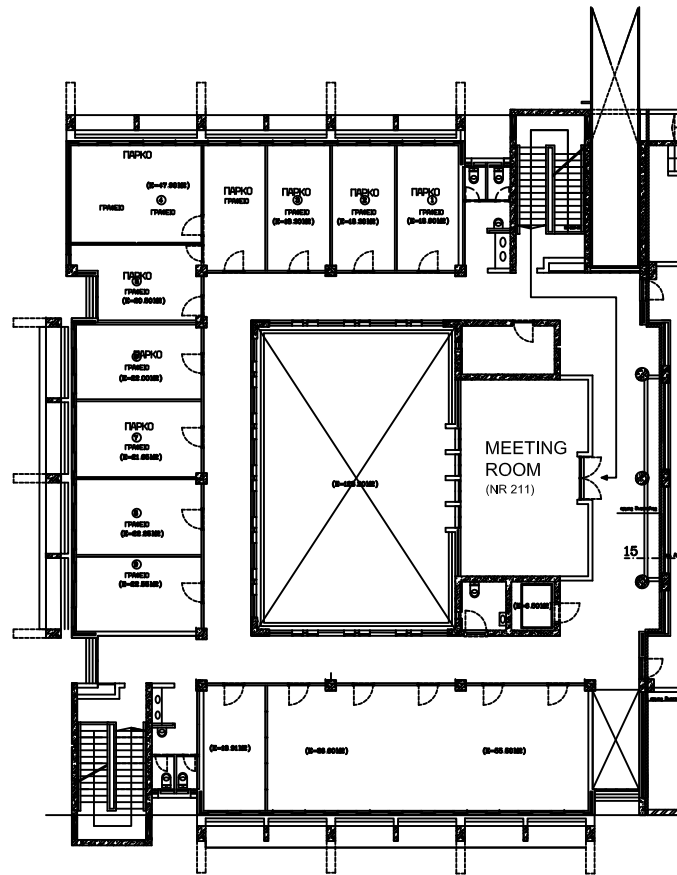

ΚΑΘΑΡΙΟΤΗΤΑ ΧΩΡΩΝ ΙΤΕ

ΣΧΕΔΙΑΓΡΑΜΜΑ 19

ΚΤΗΡΙΟ Α ΕΤΕΠ - Α ΟΡΟΦΟΣ

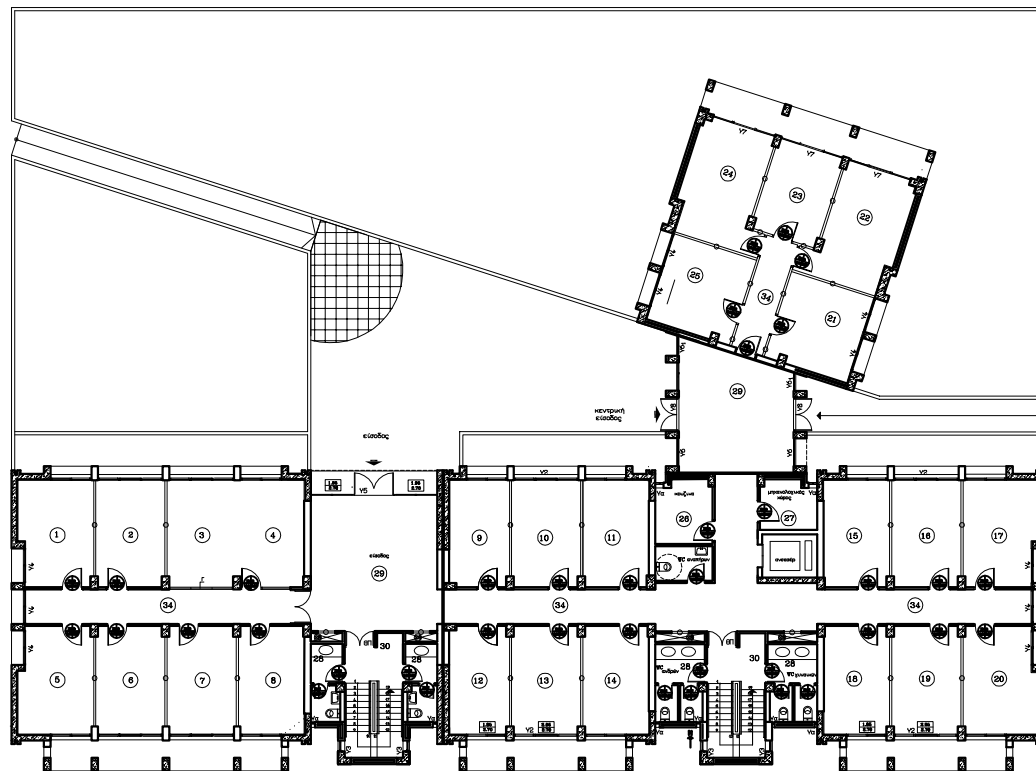

ΚΑΤΑΝΟΜΗ ΚΑΘΑΡΙΖΟΜΕΝΩΝ ΧΩΡΩΝ
ΣΧΕΔΙΑΓΡΑΜΜΑ 20
ΚΤΗΡΙΟ Β ΕΤΕΠ - ΙΣΟΓΕΙΟ

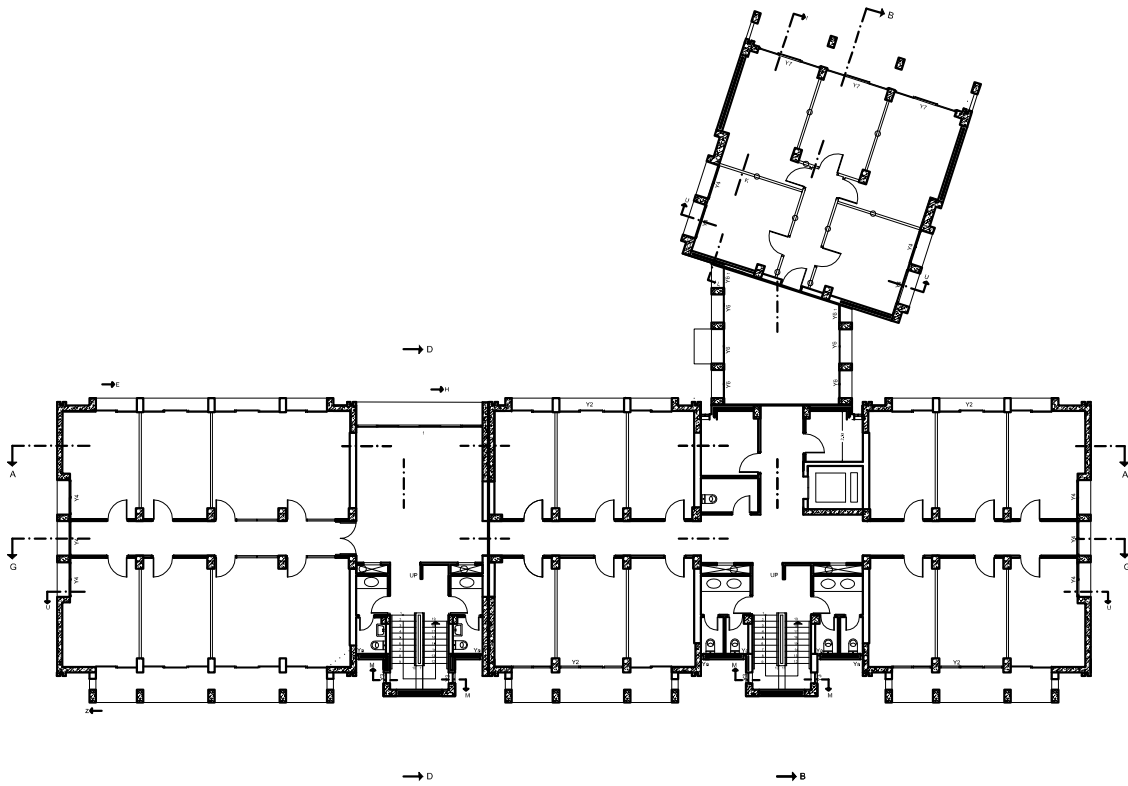

ΚΑΤΑΝΟΜΗ ΚΑΘΑΡΙΖΟΜΕΝΩΝ ΧΩΡΩΝ
ΣΧΕΔΙΑΓΡΑΜΜΑ 21
ΚΤΗΡΙΟ Β ΕΤΕΠ - Α ΟΡΟΦΟΣ

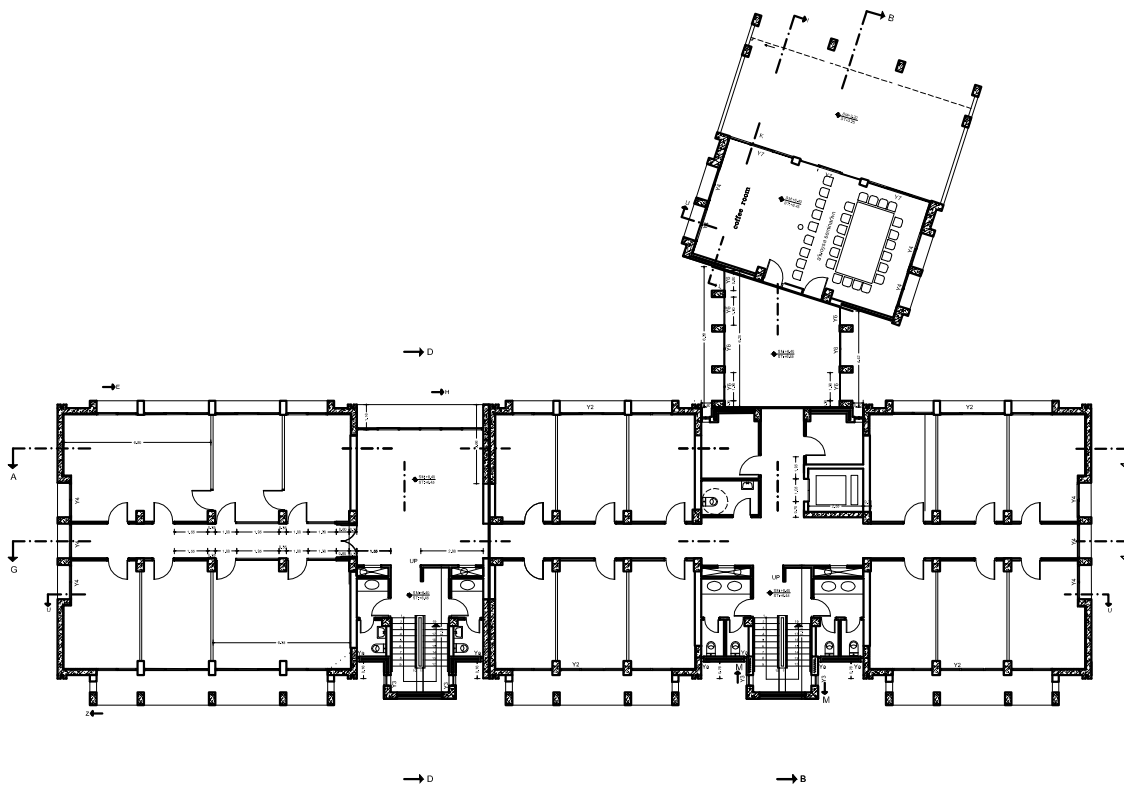

ΚΑΤΑΝΟΜΗ ΚΑΘΑΡΙΖΟΜΕΝΩΝ ΧΩΡΩΝ
ΣΧΕΔΙΑΓΡΑΜΜΑ 22
ΚΤΗΡΙΟ Β ΕΤΕΠ - Β ΟΡΟΦΟΣ

16PROC003764409 2016-02-03

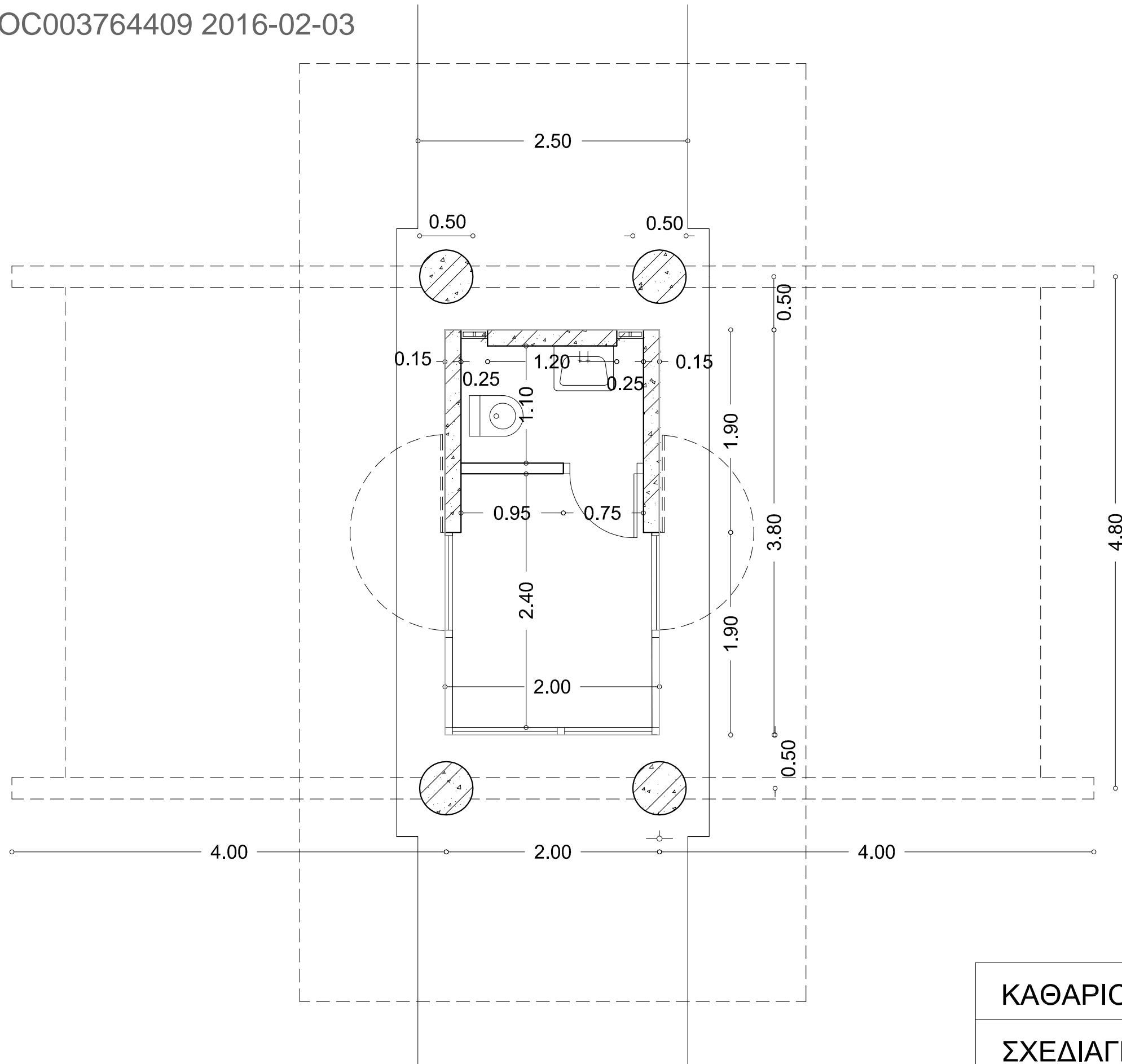

ΚΑΘΑΡΙΟΤΗΤΑ ΧΩΡΩΝ ΙΤΕ

ΣΧΕΔΙΑΓΡΑΜΜΑ 23

ΦΥΛΑΚΙΟ ΕΙΣΟΔΟΥ

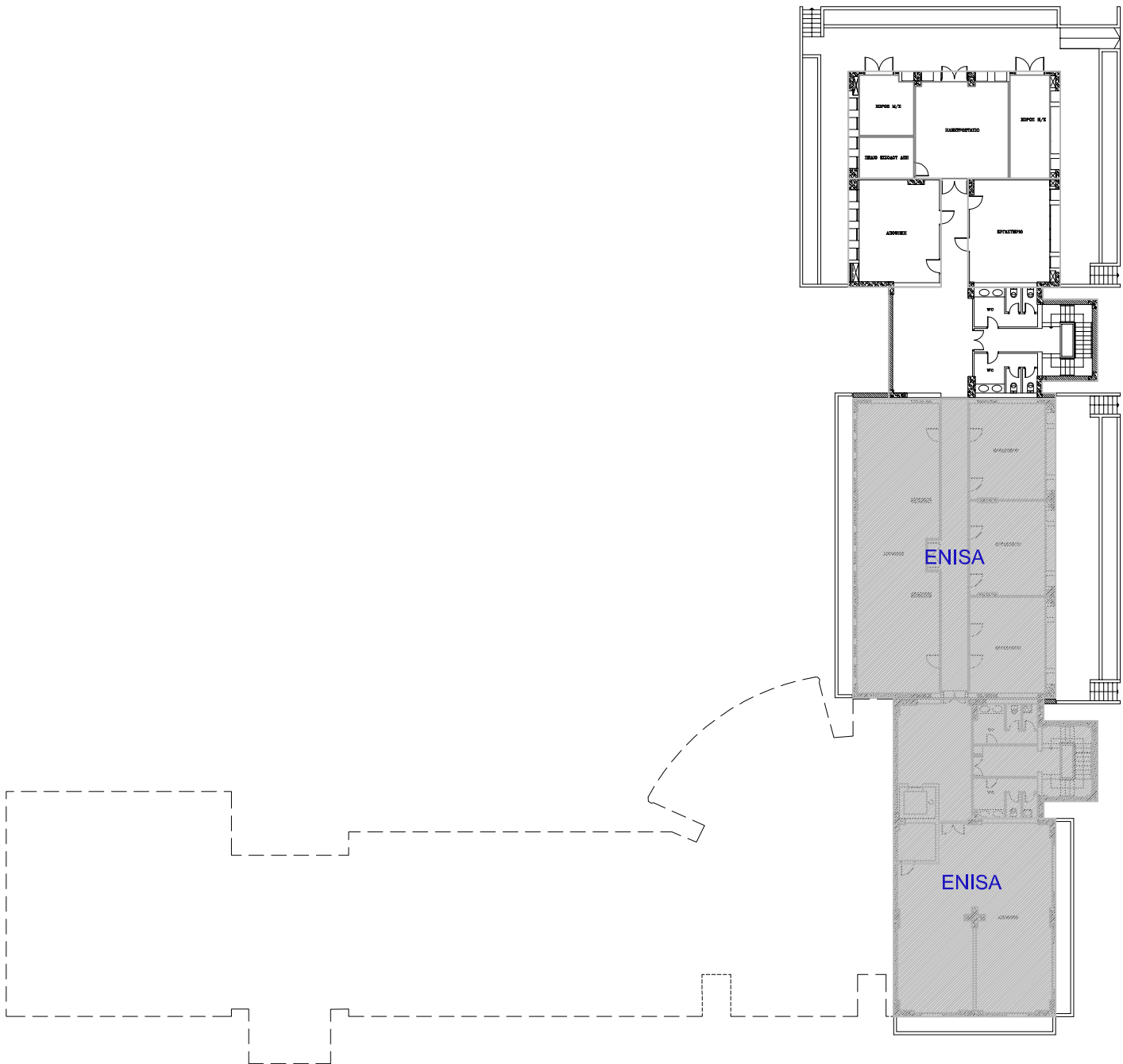

ΚΑΘΑΡΙΟΤΗΤΑ ΧΩΡΩΝ ΙΤΕ

ΣΧΕΔΙΑΓΡΑΜΜΑ 24

ΚΤΗΡΙΟ ΚΕΕΚ - ΥΠΟΓΕΙΟ

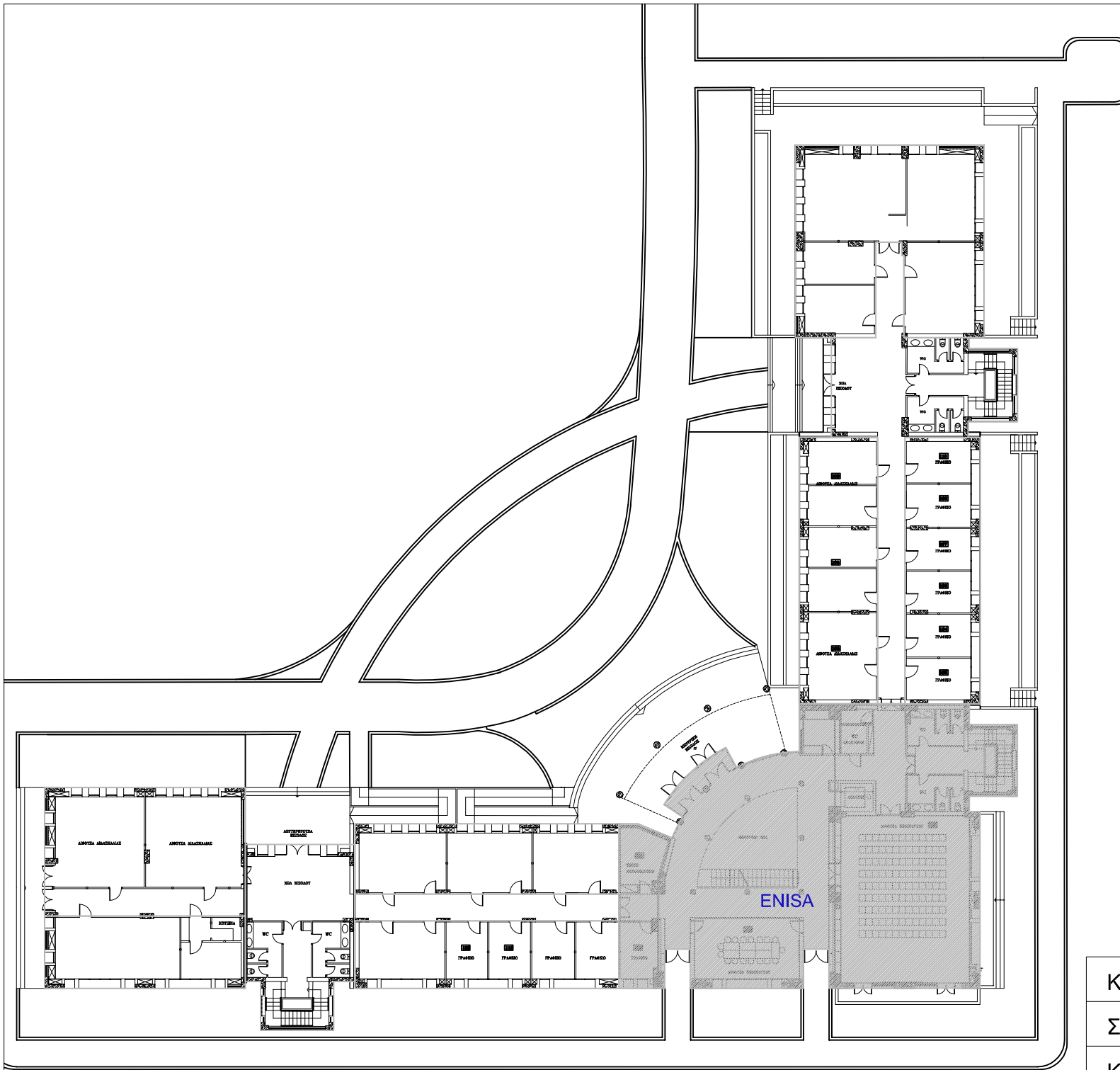

ΚΑΘΑΡΙΟΤΗΤΑ ΧΩΡΩΝ ΙΤΕ
ΣΧΕΔΙΑΓΡΑΜΜΑ 25
ΚΤΗΡΙΟ ΚΕΕΚ - ΙΣΟΓΕΙΟ

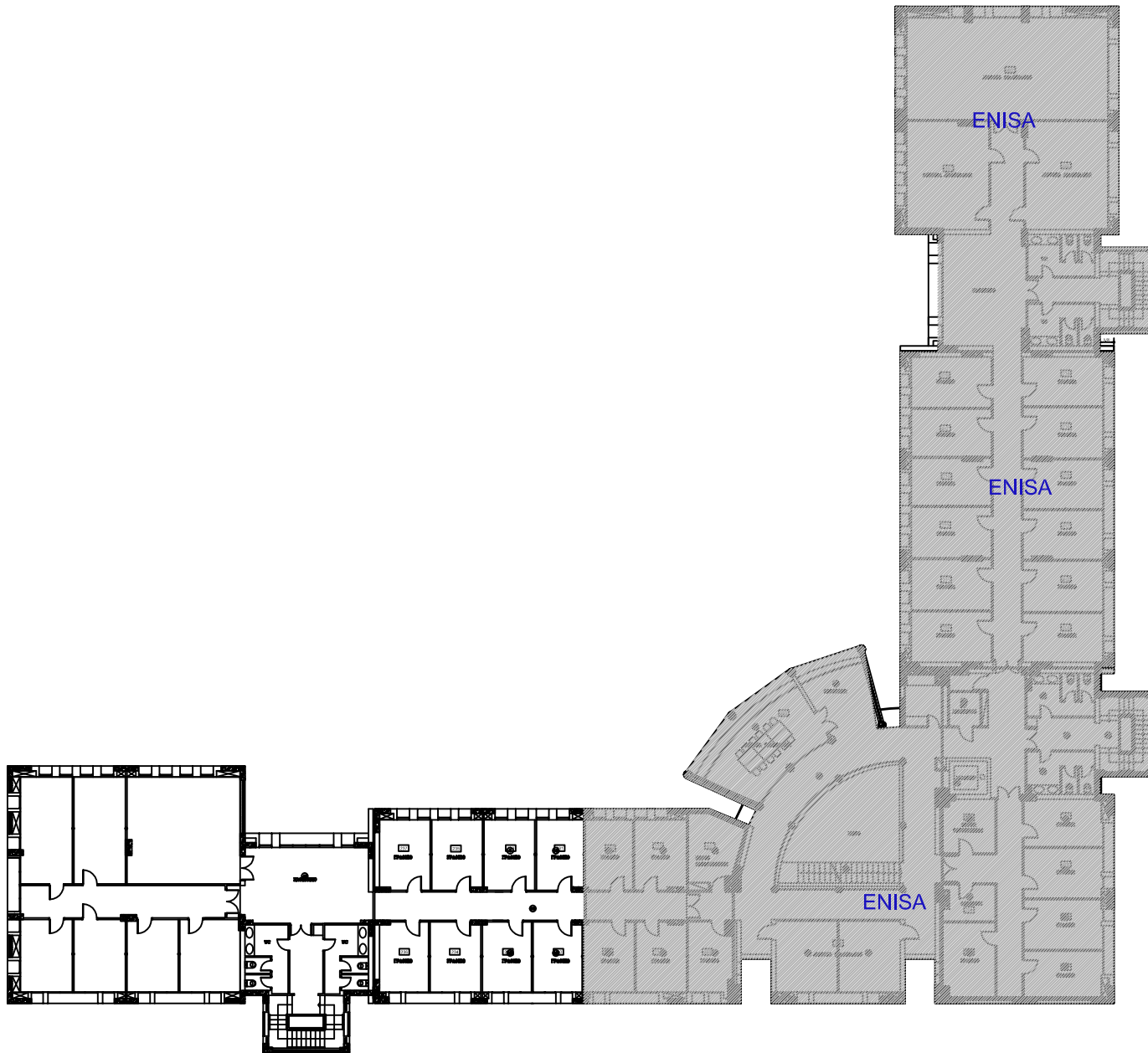

ΚΑΤΑΝΟΜΗ ΚΑΘΑΡΙΖΟΜΕΝΩΝ ΧΩΡΩΝ
ΣΧΕΔΙΑΓΡΑΜΜΑ 26
ΚΤΗΡΙΟ ΚΕΕΚ - Α ΟΡΟΦΟΣ

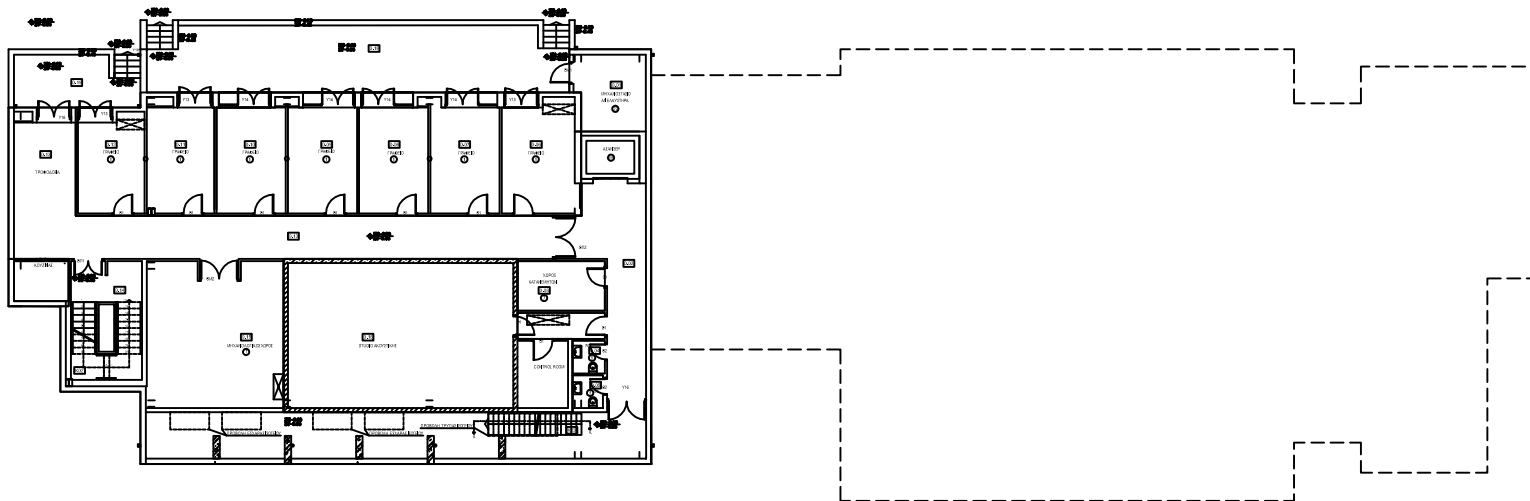

ΚΑΘΑΡΙΟΤΗΤΑ ΧΩΡΩΝ ΙΤΕ

ΣΧΕΔΙΑΓΡΑΜΜΑ 27

ΚΤΗΡΙΟ ΑΜΙ - ΥΠΟΓΕΙΟ

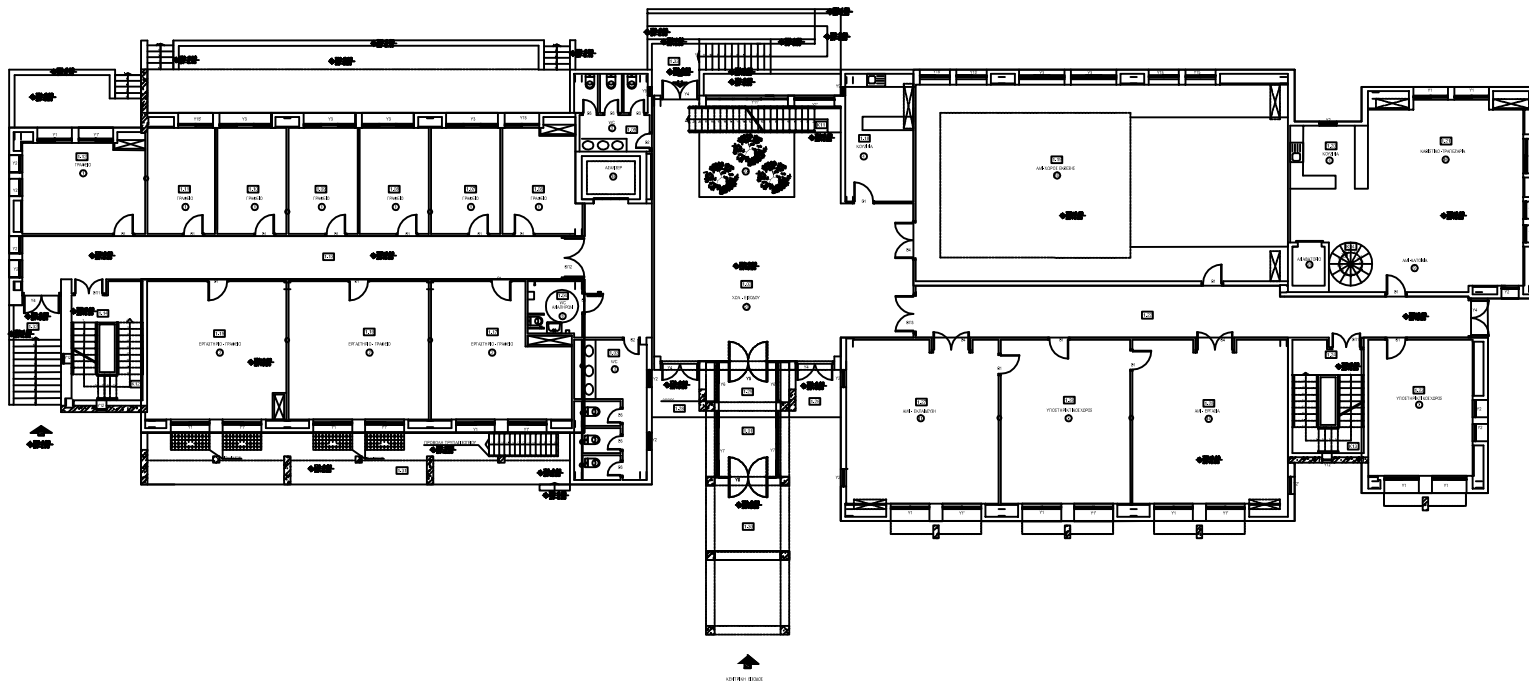

ΚΑΘΑΡΙΟΤΗΤΑ ΧΩΡΩΝ ΙΤΕ

ΣΧΕΔΙΑΓΡΑΜΜΑ 28

ΚΤΗΡΙΟ ΑΜΙ - ΙΣΟΓΕΙΟ

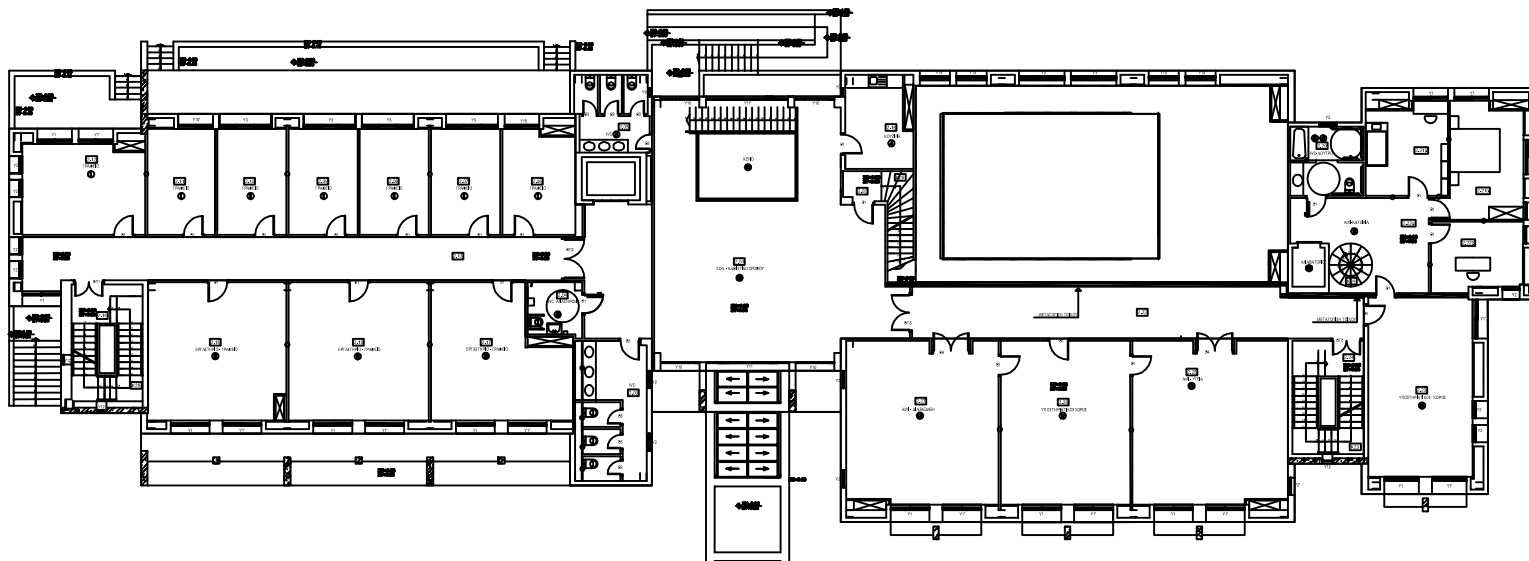

ΚΑΘΑΡΙΟΤΗΤΑ ΧΩΡΩΝ ΙΤΕ

ΣΧΕΔΙΑΓΡΑΜΜΑ 29

ΚΤΗΡΙΟ ΑΜΙ - Α ΟΡΟΦΟΣ

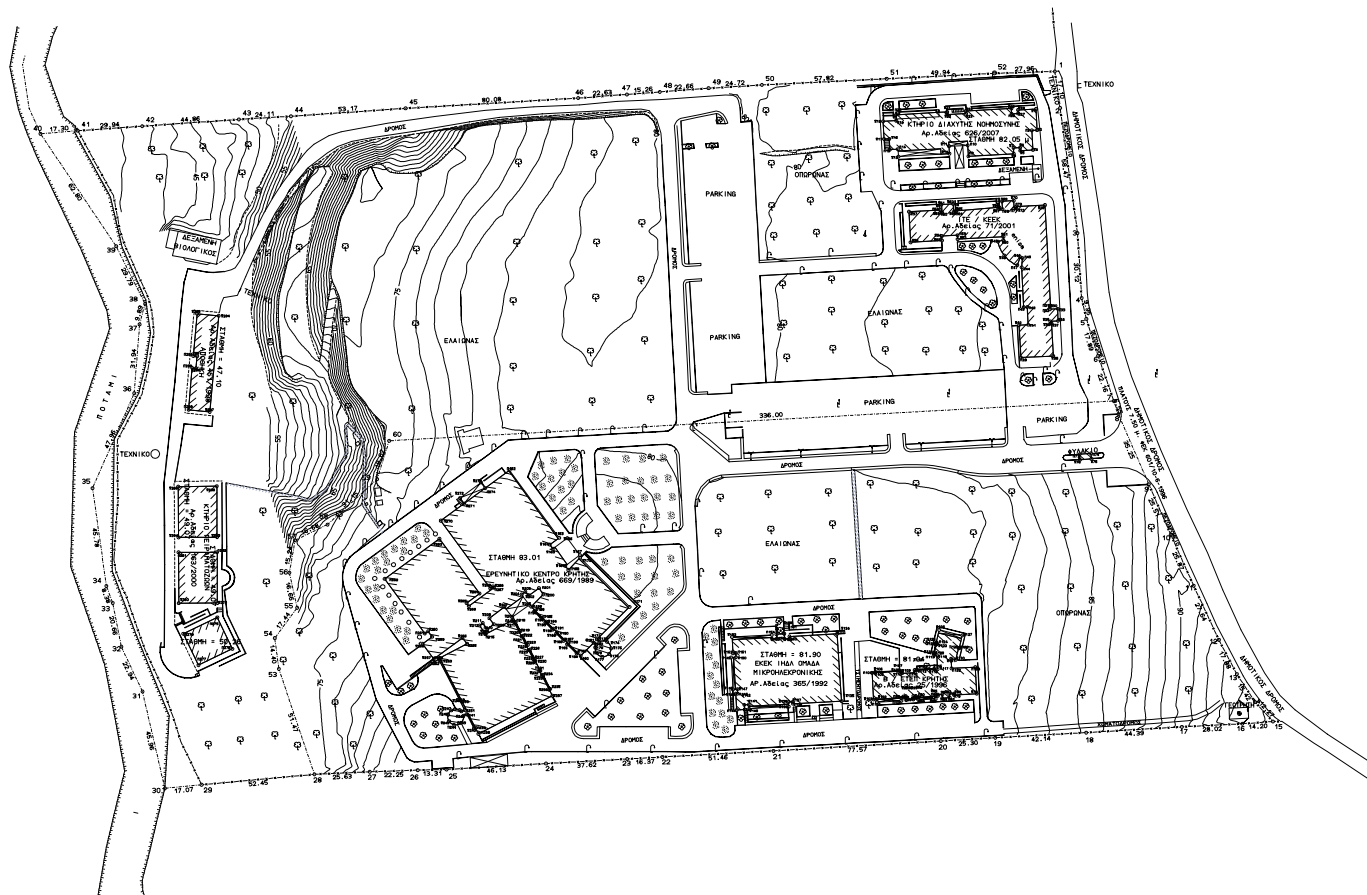

ΚΑΘΑΡΙΟΤΗΤΑ ΧΩΡΩΝ ΙΤΕ

ΣΧΕΔΙΑΓΡΑΜΜΑ 30

ΠΕΡΙΒΑΛΛΩΝ ΧΩΡΟΣ